

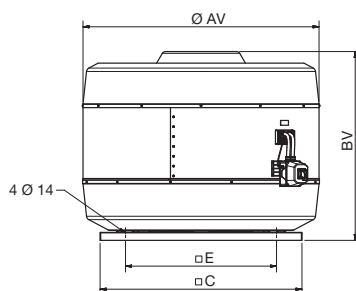

CTVT HP standardní provedení



CTVT HP standardní provedení

Typ	AV	BV	C	E
CTVT/4-632	1216	930	905	750
CTVT/4-631	1216	930	905	750
CTVT/4-712	1485	1146	1270	950
CTVT/4-711	1485	1188	1270	950
CTVT/4-802	1485	1207	1270	950
CTVT/4-801	1485	1225	1270	950

17



CTVT HP INS hlukově izolované provedení

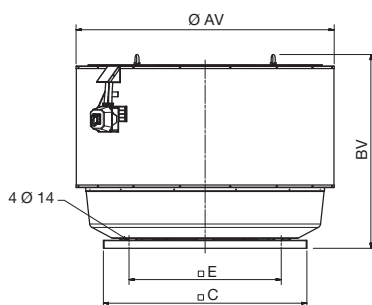

CTVT HP INS hlukově izolované provedení

Typ	AV	BV	C	E
CTVT/4-632	1342	978	905	750
CTVT/4-631	1342	978	905	750
CTVT/4-712	1611	1163	1270	950
CTVT/4-711	1611	1250	1270	950
CTVT/4-802	1611	1274	1270	950
CTVT/4-801	1611	1292	1270	950

Technické parametry

Skříň

je konstruována pro vertikální výtlač vzdušiny. Podstavec ventilátoru je z ocelového pozinkovaného plechu, galvanicky pokovené jsou i držáky, mřížka a šrouby. Skříň ventilátoru je z Al plechu. Speciální, hlukově izolovaná verze obsahuje integrovaný tlumič hluku umístěný na výtlačku.

Oběžné kolo

ventilátoru je radiální s dozadu zahnutými lopatkami. Vyrobené je z ocelového pozinkovaného plechu, je staticky a dynamicky vyváženo.

Motor

je asynchronní s odporovou kotvou nakrátko, stator s chladičnými žebry, povrchová úprava černým epoxidovým lakem. Vinutí je v tropikalizační úpravě s izolací třídy F a trvalou pracovní teplotou do +120°C. Kulíčková ložiska mají tukovou náplň na dobu životnosti. Krytí IP55. Standardně s PTC termistorem.

Svorkovnice

je přístupná po sejmutí stříšky ventilátoru, u jednofázových ventilátorů obsahuje také rozběhový kondenzátor. Krytí je IP55. Ventilátor obsahuje revizní vypínač.

Regulace otáček

se provádí výhradně frekvenčními měniči (nutné vybavení PTC termistorem). V režimu odvodu tepla a kouře regulace nepřipustná.

Směr otáčení

je možný pouze jedním směrem, ve smyslu šipky na skříni ventilátoru. Při opačném směru otáčení může dojít k přetížení motoru, ventilátor se projevuje zároveň zvýšeným hlukem.

Montáž

Ventilátor se montuje zásadně horizontálně pomocí příslušenství (s osou motoru svisle).

Hluk

Hodnoty ve výkonových charakteristikách jsou měřeny ve vzdálenosti 3 m.

Příslušenství VZT

- JMS BR montážní rám (K 1.6)
- JBS BR montážní podstavec (K 1.6)
- JAA BR podstavec s tlumičem (K 1.6)
- JPA BR adaptér pro připojení přírub (K 1.6)
- JCA BR zpětná klapka (K 1.6)
- JBR BR volná příruba (K 1.6)
- JAE BR pružná spojka (K 1.6)

Příslušenství EL

- VFVN frekvenční měniče (K 8.1)
- VFKB, VFTM frekvenční měniče (K 8.1)
- REB Ecowatt vzdálený potenciometr pro FM (K 8.1)

Pokyny

V případě chodu ventilátoru v režimu odvodu tepla a kouře je nutné PTC termistorem přemostit.

Typ	otáčky [min ⁻¹]	průtok (0 Pa) [m ³ /h]	příkon [kW]	napětí [V]	proud [A]	max. teplota [°C]	akust. tlak* [dB(A)]	hmotnost [kg]	velikost přísl.	regulátor
CTVT/4-632	1465	18000	6,10	400	10,9	120	83/70	177/221	905	VFVN-100-3L-16-F-PTC
CTVT/4-631	1480	20700	6,67	400	12,4	120	85/77	180/224	905	VFVN-100-3L-16-F-PTC
CTVT/4-712	1470	26000	12,25	400	21,3	120	90/82	267/357	1250	VFVN-100-3L-31-F-PTC
CTVT/4-711	1480	32500	16,39	400	29,5	120	90/83	303/393	1250	VFVN-100-3L-38-F-PTC
CTVT/4-802	1480	35400	19,85	400	34,5	120	91/83	361/492	1250	VFVN-100-3L-48-F-PTC
CTVT/4-801	1485	44500	26,00	400	43,6	120	94/87	376/507	1250	VFVN-100-3L-61-F-PTC

Hodnoty s lomítkem platí pro normální / hlukově izolované provedení.

* akustický tlak vyzářený do okolí je měřen ve vzdálenosti 3 m

Charakteristiky

CTVT/4-632

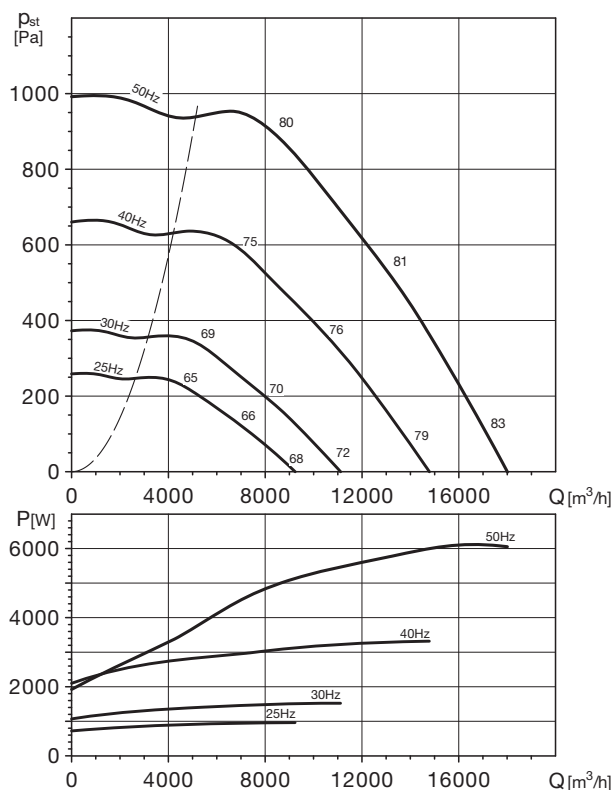

CTVT/4-631

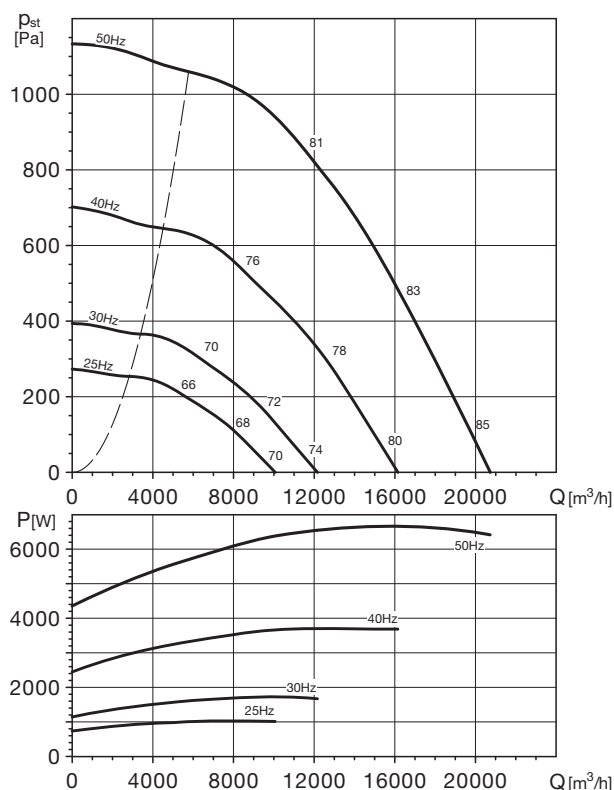

Akustický výkon L_{WA} v oktávních pásmech

Hz		63	125	250	500	1000	2000	4000	8000	STD	INS
50	LP	78	85	96	93	93	95	87	77	101	87
	MP	74	84	95	90	90	90	82	73	98	88
	HP	75	83	94	90	90	89	81	75	98	87
40	LP	73	80	91	88	88	90	83	72	96	83
	MP	69	79	90	86	85	85	77	68	93	83
	HP	70	78	89	85	85	84	76	70	93	83
30	LP	67	74	85	82	82	84	76	66	90	76
	MP	63	73	84	79	79	78	71	62	87	76
	HP	64	72	83	79	79	78	70	63	87	76
25	LP	63	70	81	78	78	80	72	62	86	72
	MP	59	69	80	75	75	74	67	58	83	73
	HP	60	68	79	75	75	74	66	59	83	72

Akustický výkon L_{WA} v oktávních pásmech

Hz		63	125	250	500	1000	2000	4000	8000	STD	INS
50	LP	71	79	95	93	94	99	93	83	103	94
	MP	69	79	95	92	94	94	86	81	100	96
	HP	68	78	95	90	92	89	82	79	98	98
40	LP	66	74	90	88	89	94	88	78	98	90
	MP	64	74	90	87	89	89	81	76	95	91
	HP	63	73	90	85	87	84	77	74	93	93
30	LP	60	68	84	82	83	88	82	72	92	83
	MP	58	68	84	81	83	83	75	70	89	85
	HP	57	67	84	79	81	78	71	68	87	87
25	LP	56	64	80	78	79	84	78	68	88	79
	MP	54	64	80	77	79	79	71	66	85	81
	HP	53	63	80	75	77	74	67	64	83	83

Výkonové charakteristiky

- Q: průtok v m³/h
- p_{st}: statický tlak v Pa
- P: příkon ve W
- akustický výkon uvedený ve výkonových charakteristikách je měřen ve vzdálenosti 3m ve volném poli
- charakteristiky měřeny v souladu se standardem ISO 5801

Hlukové parametry

- STD: standardní provedení
- INS: hlukově izolované provedení
- akustický výkon v tabulkách je měřen na straně výtlaku
- LP - nízký tlak, MP - střední tlak, HP - vysoký tlak



trvalý provoz



schválení EN 12101-3

CTVT/4-712

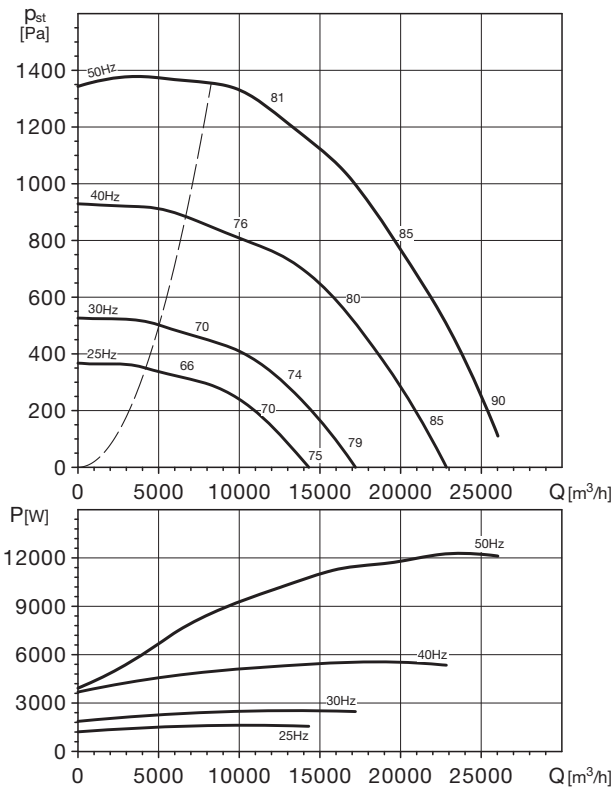

CTVT/4-711

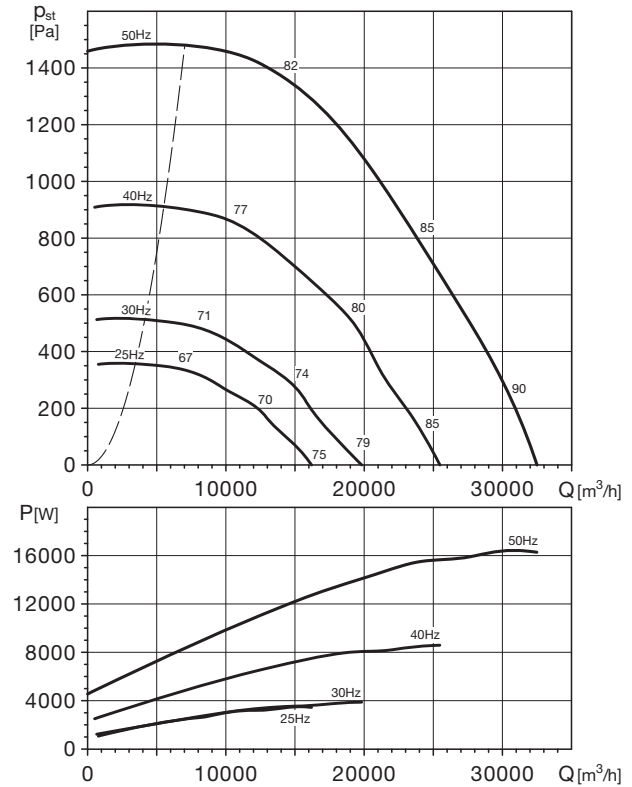
Akustický výkon L_{WA} v oktávných pásmech

Hz		63	125	250	500	1000	2000	4000	8000	STD	INS
50	LP	78	90	97	100	102	102	97	88	107	100
	MP	74	86	93	96	98	94	88	80	102	94
	HP	73	87	90	93	94	89	83	75	98	89
40	LP	73	85	92	95	97	97	93	83	102	95
	MP	69	81	88	91	94	89	84	75	97	89
	HP	68	83	85	88	89	84	79	71	94	85
30	LP	67	79	86	88	91	91	86	77	96	89
	MP	63	74	81	85	87	83	77	69	91	83
	HP	62	76	79	82	83	78	72	64	87	78
25	LP	63	75	85	85	87	87	82	73	92	85
	MP	59	70	77	81	83	79	73	65	87	79
	HP	58	72	75	79	79	74	68	60	83	74

Akustický výkon L_{WA} v oktávných pásmech

Hz		63	125	250	500	1000	2000	4000	8000	STD	INS
50	LP	78	88	100	101	101	101	98	89	107	100
	MP	73	88	97	96	96	91	93	81	102	94
	HP	69	86	95	93	93	88	89	77	100	91
40	LP	74	84	95	96	96	96	94	84	102	95
	MP	69	83	92	91	92	87	88	76	98	89
	HP	65	81	90	88	89	84	84	72	95	86
30	LP	67	77	89	90	90	90	87	78	96	89
	MP	62	77	86	85	85	80	82	70	91	83
	HP	58	75	84	82	82	77	78	66	89	80
25	LP	63	73	85	86	86	86	83	74	92	85
	MP	58	73	82	81	81	76	78	66	87	79
	HP	54	71	80	78	78	73	74	62	85	76

Výkonové charakteristiky

- Q: průtok v m^3/h
- p_{st} : statický tlak v Pa
- P: příkon ve W
- akustický tlak uvedený ve výkonových charakteristikách je měřen ve vzdálenosti 3 m ve volném poli
- charakteristiky měřeny v souladu se standardem ISO 5801

Hlukové parametry

- STD: standardní provedení
- INS: hlukově izolované provedení
- akustický výkon v tabulkách je měřen na straně výtlačku
- LP - nízký tlak, MP - střední tlak, HP - vysoký tlak

CTVT/4-802

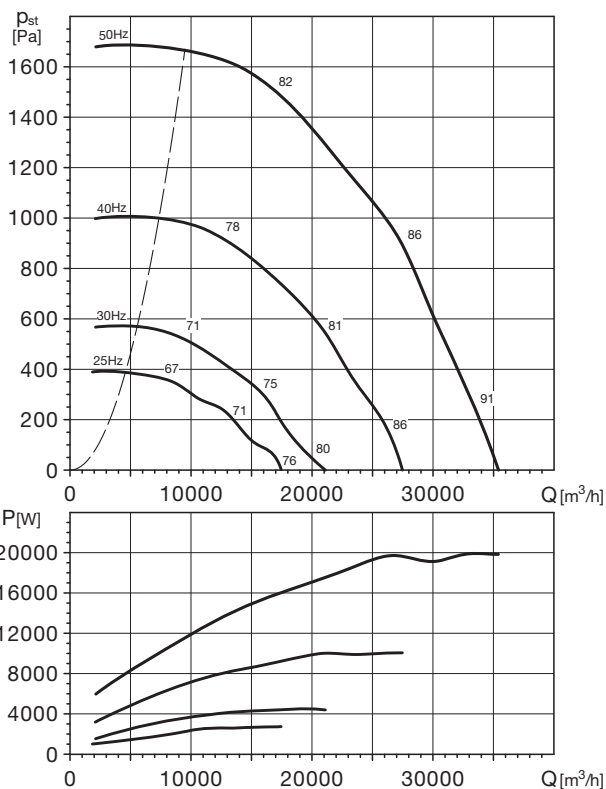

CTVT/4-801

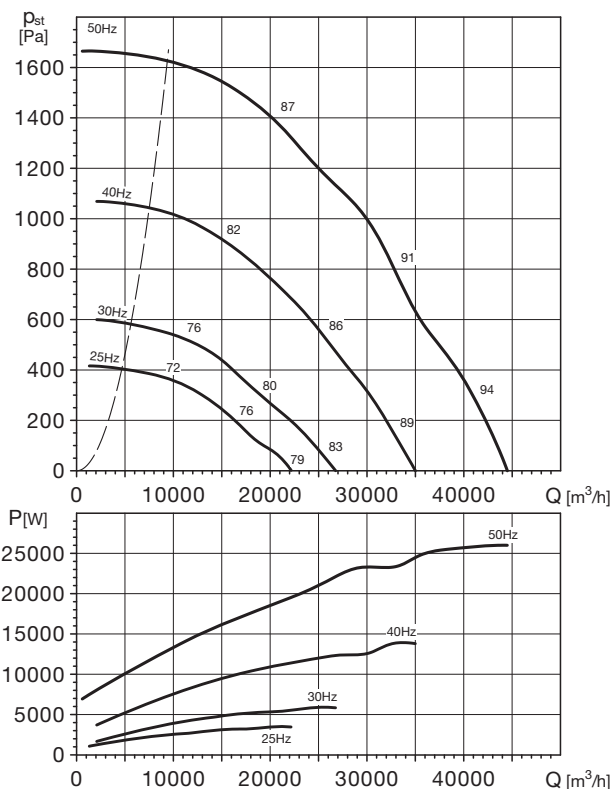

1Z

Akustický výkon L_{WA} v oktaóvových pásmech

Hz		63	125	250	500	1000	2000	4000	8000	STD	INS
50	LP	79	90	97	101	102	103	99	90	108	101
	MP	75	86	93	99	98	96	91	82	103	97
	HP	74	87	90	96	94	91	86	79	100	94
40	LP	74	86	92	97	97	99	95	85	103	96
	MP	70	82	89	94	93	91	86	77	99	92
	HP	69	82	86	91	89	87	82	74	95	90
30	LP	68	79	85	90	91	92	88	79	97	90
	MP	64	75	82	88	87	85	80	71	92	86
	HP	63	76	79	85	83	80	75	68	89	89
25	LP	64	75	82	86	87	88	84	75	93	86
	MP	60	71	78	84	83	81	76	67	88	82
	HP	59	72	75	81	79	76	71	64	85	79

Akustický výkon L_{WA} v oktaóvových pásmech

Hz		63	125	250	500	1000	2000	4000	8000	STD	INS
50	LP	80	93	101	104	108	103	101	89	112	104
	MP	79	90	98	101	106	100	94	85	108	102
	HP	76	89	93	98	102	94	86	81	104	98
40	LP	76	88	96	99	104	98	96	84	107	99
	MP	74	85	93	96	101	95	89	80	104	97
	HP	71	84	88	93	97	90	82	76	99	93
30	LP	69	82	90	92	97	92	90	78	100	93
	MP	68	79	87	90	95	89	83	74	97	91
	HP	65	78	82	87	90	83	75	70	93	87
25	LP	65	78	86	88	93	88	86	74	96	89
	MP	64	75	83	86	91	85	79	70	93	87
	HP	61	74	78	83	87	79	71	66	89	83

Výkonové charakteristiky

- Q: průtok v m³/h
- p_{st} : statický tlak v Pa
- P: příkon ve W
- akustický tlak uvedený ve výkonových charakteristikách je měřen ve vzdálenosti 3m ve volném poli
- charakteristiky měřeny v souladu se standardem ISO 5801

Hlukové parametry

- STD: standardní provedení
- INS: hlukově izolované provedení
- akustický výkon v tabulkách je měřen na straně výtlačku
- LP - nízký tlak, MP - střední tlak, HP - vysoký tlak

Doplňující vyobrazení

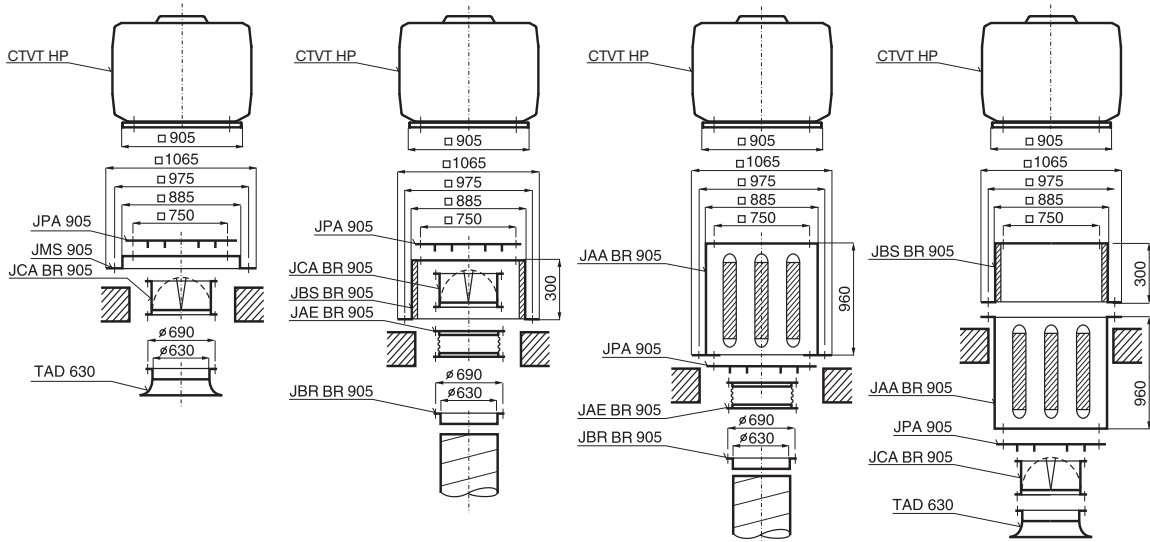

příslušenství – velikost 905

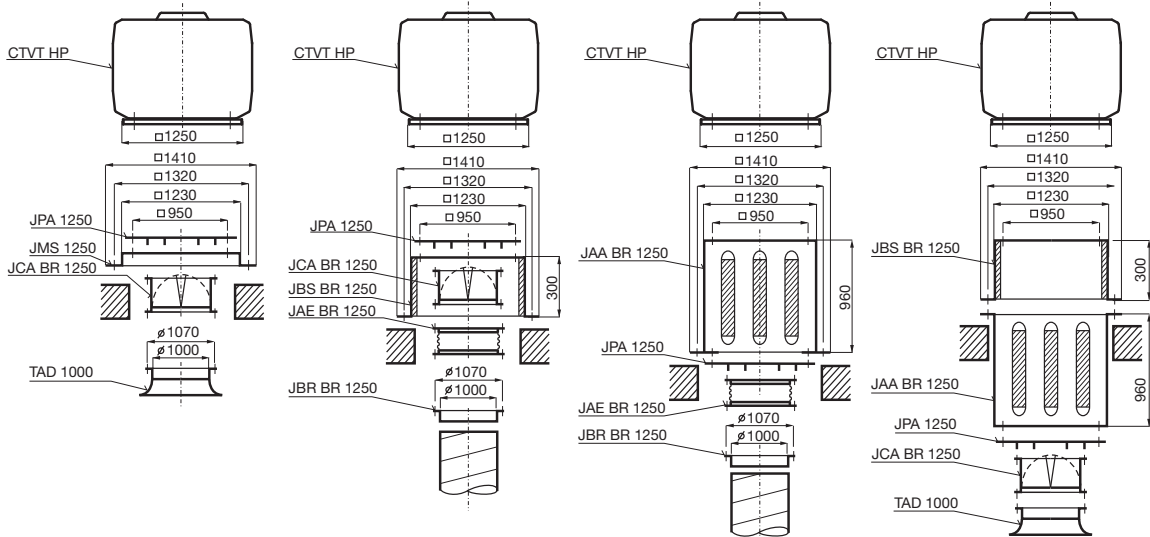

příslušenství – velikost 1250

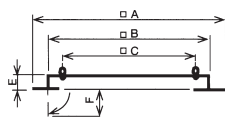
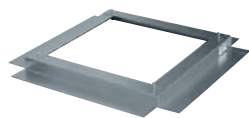
CTHB, CTHT, CTVB, CTVT – příslušenství

F* ohebný ukotvující plech viz JMS

JMS	A	□ B	□ C	E	F
300	470	290	245	50	70
435	600	420	330	50	70
560	725	545	450	50	70
630	795	615	535	50	70
710	875	695	590	50	70
905	1065	885	750	60	70
1100	1260	1080	840	60	70

JMS BR

- montážní rám pod požární střešní ventilátory CTH a CTV
- vyroben z ocelového pozinkovaného plechu
- certifikováno v ČR

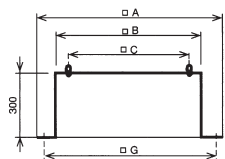

velikost 905 a 1100 má výšku 400 mm, na vyžádání i jiné výšky

JBS	□ A	□ B	□ C	□ G
300	470	289	245	380
435	600	419	330	510
560	725	544	450	635
630	795	614	535	705
710	875	694	590	785
905	1065	884	750	975
1100	1260	1079	840	1170

JBS BR

- montážní podstavec pod požární střešní ventilátory CTH a CTV
- vyroben z ocelového pozinkovaného plechu
- certifikováno v ČR
- montážní podstavec pod ventilátory, uvnitř je opatřen izolací proti kondenzaci

1Z

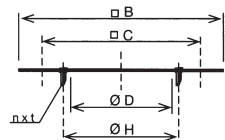

JPA	□ B	□ C	Ø D	n	Ø H
300	289	245	182	4	205
435	419	330	252	4	280
560	544	450	450	8	395
630	614	535	535	8	450
710	694	590	590	12	560
905	884	750	750	12	690
1100	1079	840	840	16	770

JPA BR

- adaptér pro připojení klapky JCA, volné příruby JBR, pružné spojky JAE
- n = počet svorníků (je shodný s počtem otvorů v ostatním příslušenství)
- závit je do velikosti 300 M6 do velikosti 560 M8 do velikosti 1100 M10

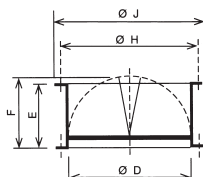

JCA	Ø D	E	F	Ø H	Ø J
300	182	170	113	205	219
435	252	170	148	280	300
560	358	230	201	395	415
630	403	250	224	450	474
710	503	300	274	560	581
905	633	360	339	690	714
1100	713	380	379	770	794

JCA BR

- zpětná klapka samotížná pro požární střešní ventilátory CTH a CTV
- vyrobena z ocelového pozinkovaného plechu
- certifikováno v ČR

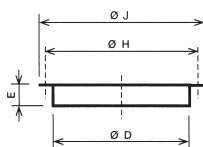

JBR	Ø D	E	Ø H	Ø J
300	182	55	205	219
435	252	55	280	300
560	358	55	395	415
630	403	63	450	474
710	503	69	560	581
905	633	69	690	714
1100	713	69	770	794

JBR BR

volná příruba

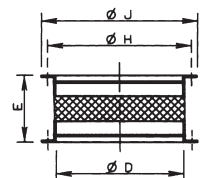

JAE	Ø D	E	Ø H	Ø J
300	182	170	205	219
435	252	170	280	300
560	358	170	395	415
630	403	170	450	474
710	503	170	560	581
905	633	170	690	714
1100	713	170	770	794

JAE BR

- pružná spojka pro požární střešní ventilátory CTH a CTV
- vyrobena z ocelového pozinkovaného plechu
- je možno dodat také provedení 120°C, 200°C, informace v prodejním oddělení
- certifikováno v ČR



JAD BR – sací dýza

- použitelná na sací straně požárních střešních ventilátorů CTH a CTV
- vyrobená z galvanizované oceli, od velikosti 710 z Al plechu
- rozměry odpovídají přírubám ostatního příslušenství
- dýzy jsou shodné s výrobkem TAD (viz K 7.1)

Typ JAD	Typ TAD	Ø potrubí	označení přísl.
JAD 250	TAD 250	250	435
JAD 355	TAD 355	355	560
JAD 400	TAD 400	400	630
JAD 500	TAD 500	500	710
JAD 630	TAD 630	630	905
JAD 710	TAD 710	710	1100

17

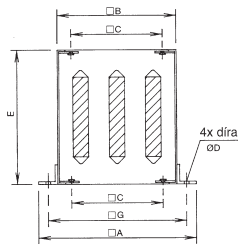

JAA BR

tlumič hluku pro připevnění na plochu střechu velikosti příslušenství a připevňovacích šroubů

- 300 – M10 (D=13)
- 435 až 630 – M12 (D=15)
- 710 do 1100 – M14 (D=18)

Typ	□ A	□ B	□ C	E	□ G
300	470	290	245	750	380
435	600	420	330	750	510
560	725	545	450	750	635
630	795	615	535	750	705
710	875	695	590	960	785
905	1065	885	750	960	975
1100	1260	1080	840	960	1170

Vložný útlum v oktávních pásmech [dB]

Typ	125	250	500	1000	2000	4000	8000
JAA-300	1	5	13	22	23	16	12
JAA-435	1	7	16	23	25	18	13
JAA-560	2	8	16	29	32	26	17
JAA-630	2	8	14	24	27	19	13
JAA-710	2	8	14	24	28	16	11
JAA-905	2	7	14	26	30	19	12
JAA-1100	2	7	16	27	32	20	13

Tlakové ztráty jednotlivých velikostí tlumiče

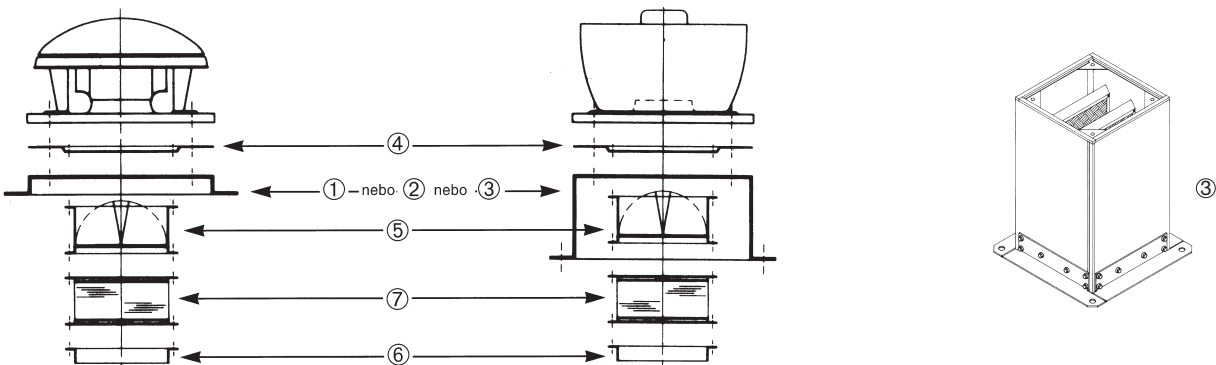
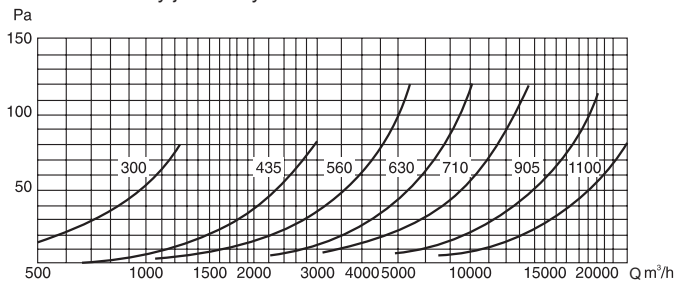

Typ	1	2	3	4	5	6	7
	montážní rám	izolovaný podstavec	tlumič hluku	adaptér	zpětná klapka	příruba	pružná vložka