

# NOVA-RF

Abluftgitter, blickdicht mit Filter

Handbuch



# Inhaltsverzeichnis

Beschreibung . . . . .	3
Abmessungen und Gewichte . . . . .	4
Bestellschlüssel . . . . .	5
Technische Daten . . . . .	6
Installation . . . . .	32
Transport, Lagerung und Bedienung . . . . .	35
Nachtrag . . . . .	36



## Beschreibung

NOVA-RF ist ein Lüftungsgitter mit Filter, für die Wand- oder Deckenmontage in Büros, Wohnräumen oder Hotels. Es ist hauptsächlich für die Abluft in Umluftsystemen mit Gebläsekonvektoren vorgesehen.

### Highlights

- Ästhetisches Design und präzise Verarbeitung
- Hohe Stabilität und Sicherheit bei Einbau und Betrieb in Wand und Decke in allen verfügbaren Größen
- Kein Werkzeug erforderlich für schnellen und einfachen Zugang zum Filtereinsatz für Reinigung und Wartung

## Design

NOVA-RF setzt sich aus zwei Hauptteilen zusammen. Der Wand- oder Deckeneinbaurahmen aus verzinktem Stahl mit abnehmbarem Filterträger und Maschengitter sowie aus dem abnehmbare Frontgitter mit feststehenden, schrägen Aluminiumprofil lamellen. Die Lamellen sind so angeordnet das nicht in den Kanal eingesehen werden kann. Der Filter der Klasse "coarse 65 %" ist ohne Werkzeug zugänglich. Dazu kann das Frontgitter, das durch Klemmfedern im Rahmen gehalten wird, leicht geöffnet bzw. abgenommen werden.

# Abmessungen und Gewichte

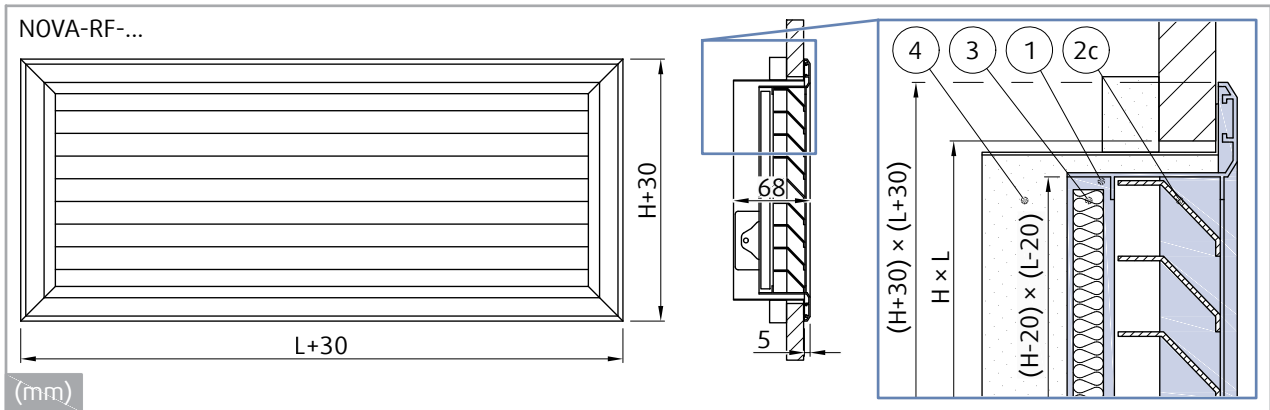

## Legende

- 1** Gitterrahmen
- 2c** Lamellen
- 3** Filter - Klasse Coarse 65%
- 4** Montagerahmen

		NOVA-RF-...															
		L (mm)															
m (kg)		200	225	300	325	400	425	500	525	600	625	800	825	1000	1025	1200	1225
H (mm)	100	0,4	-	1,0	-	1,2	-	1,3	-	1,5	-	1,7	-	1,9	-	2,2	-
	125	-	0,7	-	0,9	-	1,0	-	1,4	-	1,6	-	1,8	-	2,1	-	2,3
	150	0,6	-	1,3	-	1,4	-	1,6	-	2,0	-	2,2	-	2,4	-	2,6	-
	200	0,8	-	1,4	-	1,6	-	1,9	-	2,2	-	2,9	-	3,2	-	3,3	-
	225	-	0,9	-	1,6	-	1,7	-	2,2	-	2,4	-	3,1	-	3,5	-	3,6
	300	-	-	1,7	-	2,1	-	2,4	-	2,7	-	3,4	-	4,1	-	3,8	-
	325	-	-	-	1,8	-	2,2	-	2,5	-	3,0	-	3,7	-	4,3	-	4,2
	400	-	-	-	-	2,5	-	2,9	-	3,3	-	3,9	-	4,7	-	4,7	-
	425	-	-	-	-	-	2,7	-	3,2	-	3,5	-	4,0	-	5,1	-	5,2
	500	-	-	-	-	-	-	3,4	-	3,8	-	4,3	-	5,7	-	5,6	-
	525	-	-	-	-	-	-	-	3,5	-	4,0	-	4,5	-	6,2	-	6,1
600	-	-	-	-	-	-	-	-	-	-	-	-	6,5	-	6,3	-	

# Bestellschlüssel

Länge (mm) × Höhe (mm)

Verfügbare Maßkombinationen siehe in der Dimensionstabelle.

Oberflächenbeschaffenheit

**SW** Signal weiß (RAL9003, Glanz 30%)

**AN** Eloxiert

Beispiel des Bestellcodes

**NOVA-RF-500x200-SW**

NOVA-RF Gitter Größe 500 mm × 200 mm in Signalweiß (RAL9003).

# Technische Daten

Druckverlust und abgestrahlter Schallleistungspegel in Abhängigkeit vom Luftvolumenstrom. Luftstromrichtung: Zuluft

## NOVA-RF-200x100-AN

Druckverlust & A-bewerteter Schallleistungspegel (dB(A))

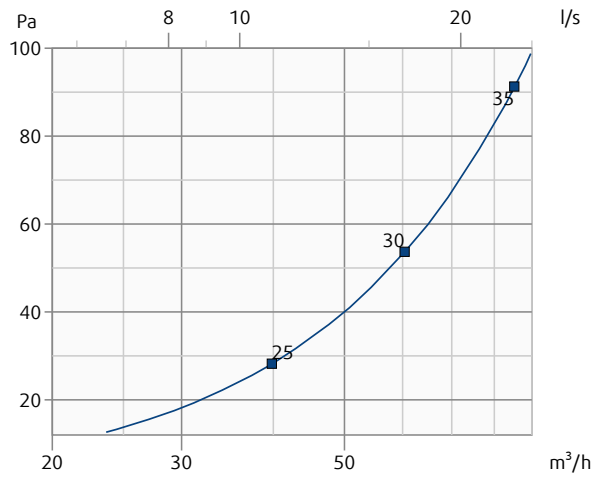

## NOVA-RF-200x150-AN

Druckverlust & A-bewerteter Schallleistungspegel (dB(A))

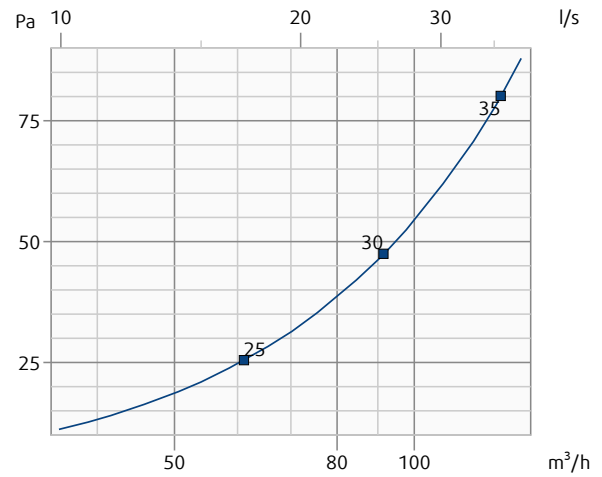

## NOVA-RF-200x200-AN

Druckverlust & A-bewerteter Schallleistungspegel (dB(A))

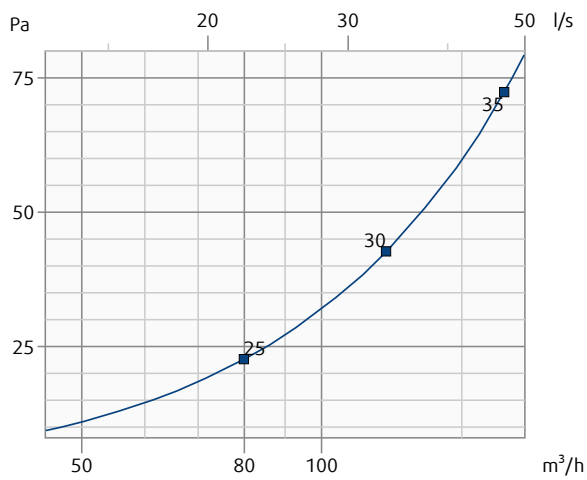

## NOVA-RF-225x125-AN

Druckverlust & A-bewerteter Schallleistungspegel (dB(A))

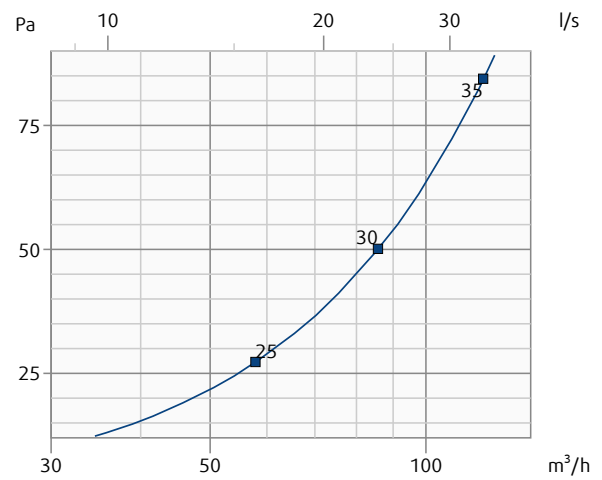

Druckverlust und abgestrahlter Schallleistungspegel in Abhängigkeit vom Luftvolumenstrom. Luftstromrichtung: Zuluft

**NOVA-RF-225x225-AN**

Druckverlust & A-bewerteter Schallleistungspegel (dB(A))

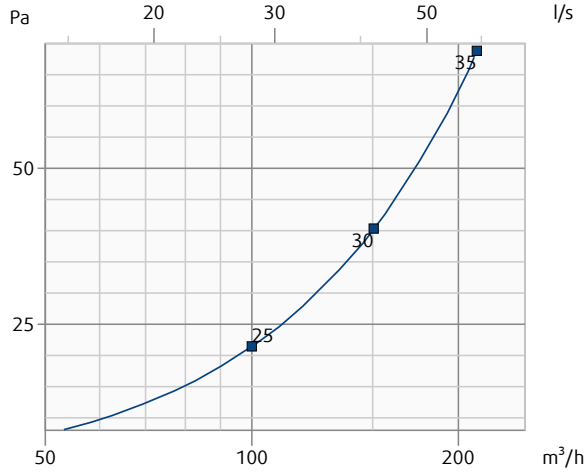

**NOVA-RF-300x100-AN**

Druckverlust & A-bewerteter Schallleistungspegel (dB(A))

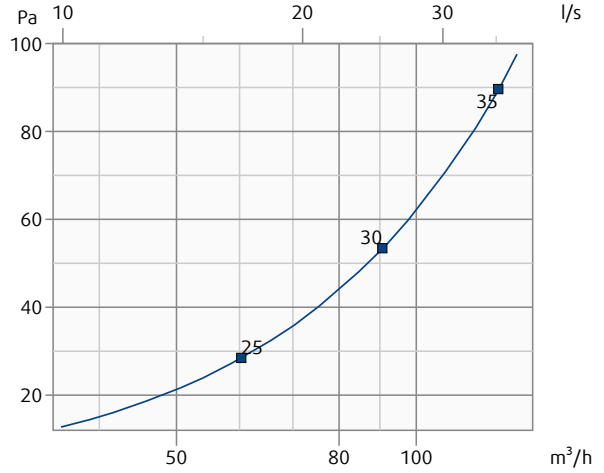

**NOVA-RF-300x150-AN**

Druckverlust & A-bewerteter Schallleistungspegel (dB(A))

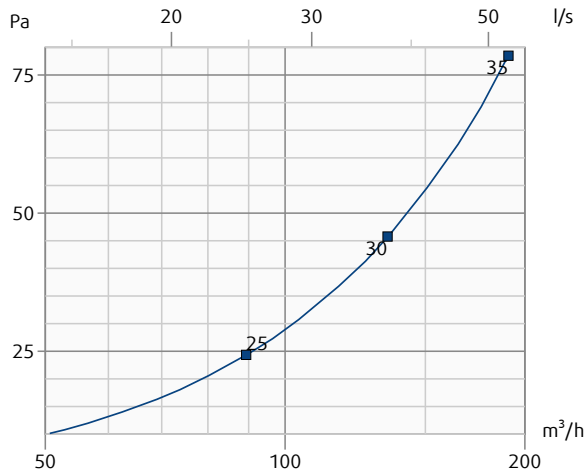

**NOVA-RF-300x200-AN**

Druckverlust & A-bewerteter Schallleistungspegel (dB(A))

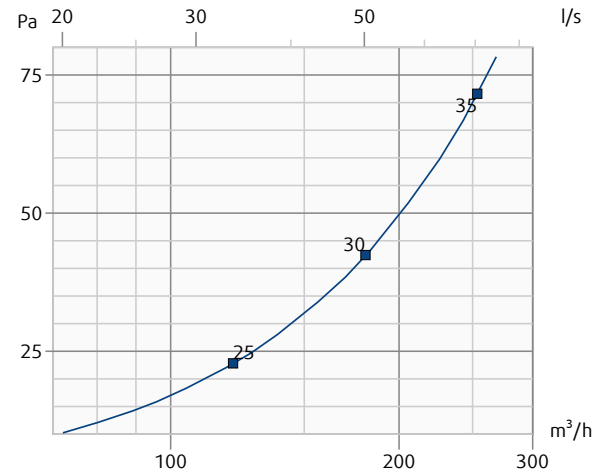

**NOVA-RF-300x300-AN**

Druckverlust & A-bewerteter Schallleistungspegel (dB(A))

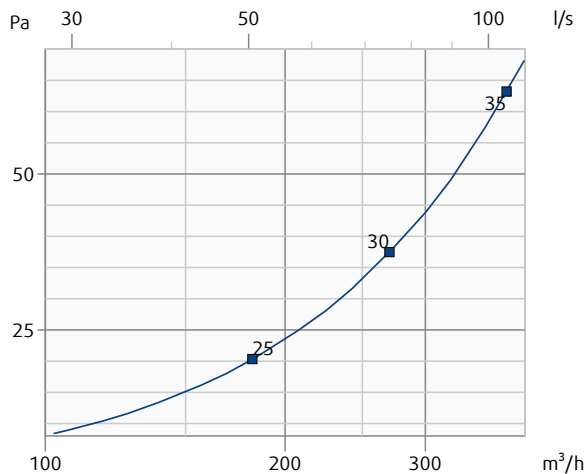

**NOVA-RF-325x125-AN**

Druckverlust & A-bewerteter Schallleistungspegel (dB(A))

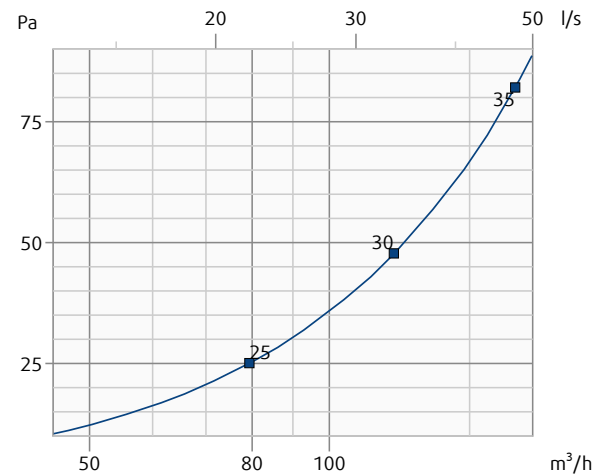

Druckverlust und abgestrahlter Schallleistungspegel in Abhängigkeit vom Luftvolumenstrom. Luftstromrichtung: Zuluft

**NOVA-RF-325x225-AN**

Druckverlust & A-bewerteter Schallleistungspegel (dB(A))

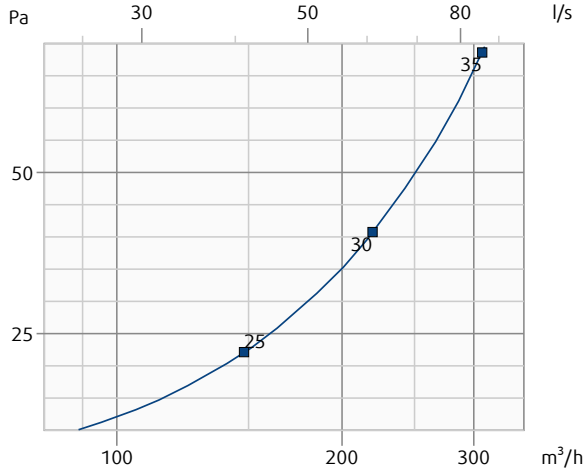

**NOVA-RF-325x325-AN**

Druckverlust & A-bewerteter Schallleistungspegel (dB(A))

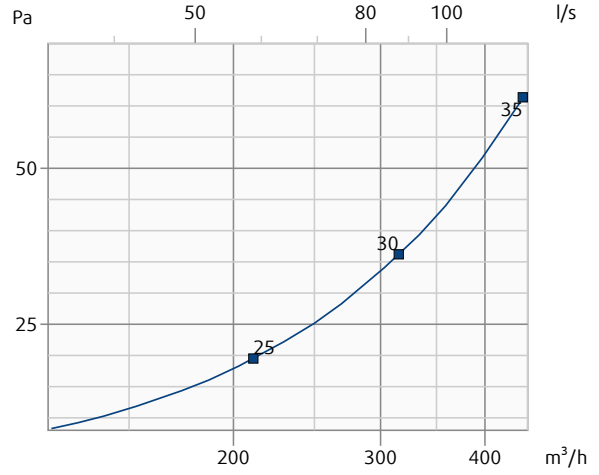

**NOVA-RF-400x100-AN**

Druckverlust & A-bewerteter Schallleistungspegel (dB(A))

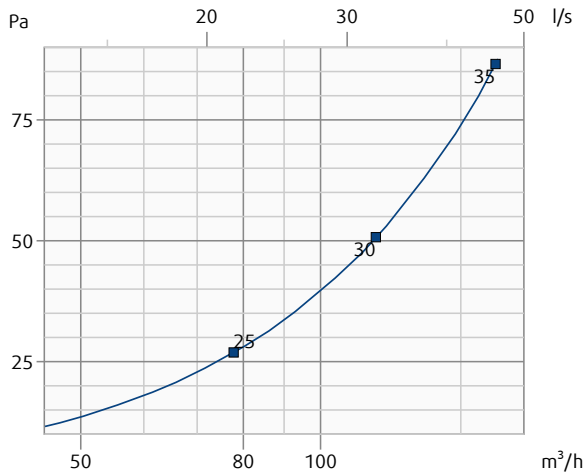

**NOVA-RF-400x150-AN**

Druckverlust & A-bewerteter Schallleistungspegel (dB(A))

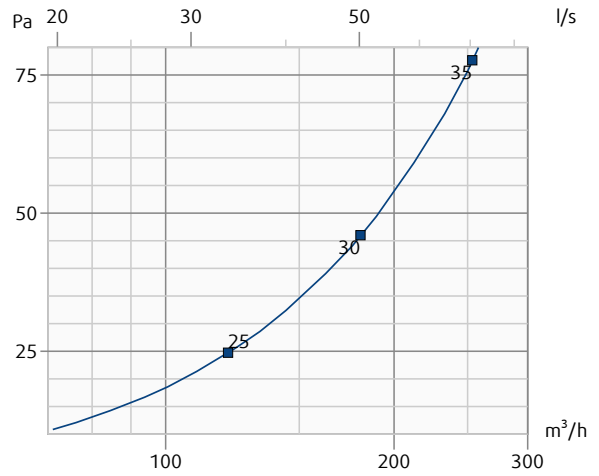

**NOVA-RF-400x200-AN**

Druckverlust & A-bewerteter Schallleistungspegel (dB(A))

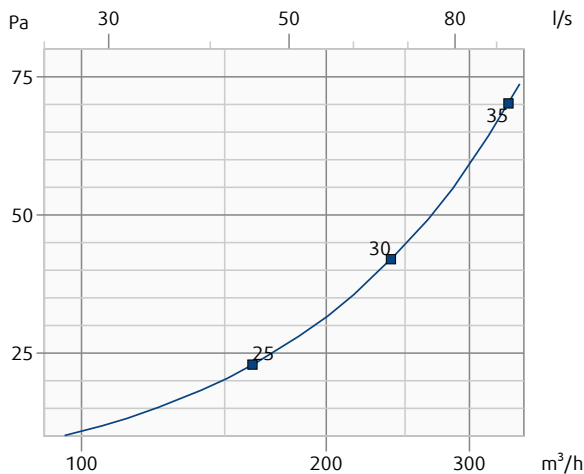

**NOVA-RF-400x300-AN**

Druckverlust & A-bewerteter Schallleistungspegel (dB(A))

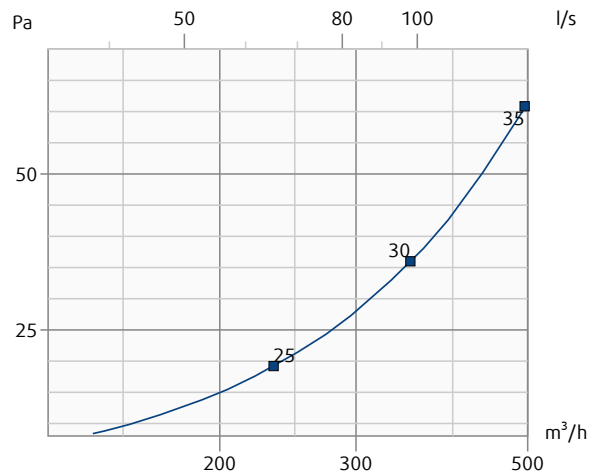



Druckverlust und abgestrahlter Schallleistungspegel in Abhängigkeit vom Luftvolumenstrom. Luftstromrichtung: Zuluft

**NOVA-RF-400x400-AN**

Druckverlust & A-bewerteter Schallleistungspegel (dB(A))

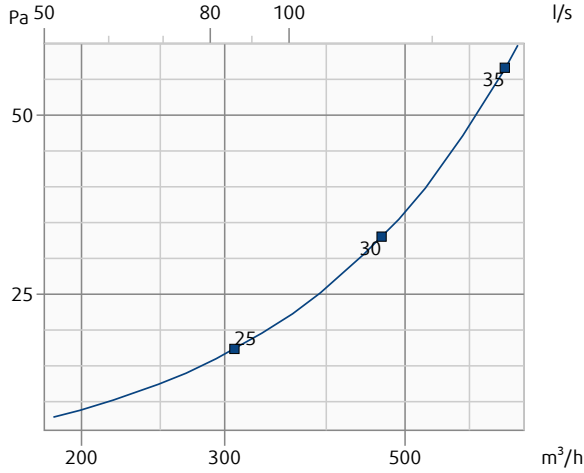

**NOVA-RF-425x125-AN**

Druckverlust & A-bewerteter Schallleistungspegel (dB(A))

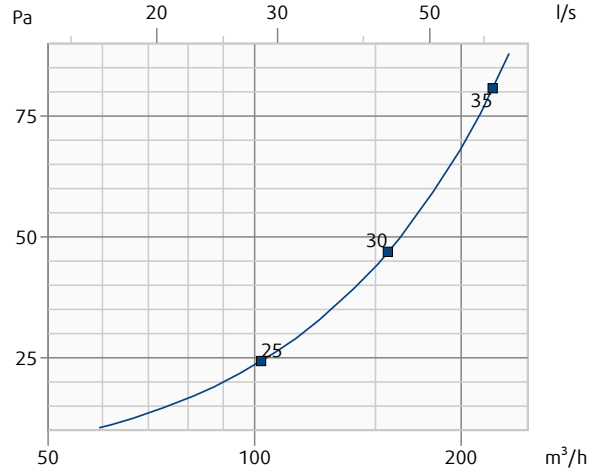

**NOVA-RF-425x225-AN**

Druckverlust & A-bewerteter Schallleistungspegel (dB(A))

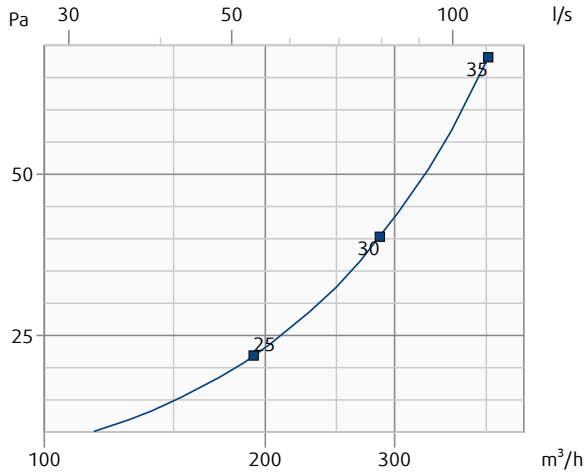

**NOVA-RF-425x325-AN**

Druckverlust & A-bewerteter Schallleistungspegel (dB(A))

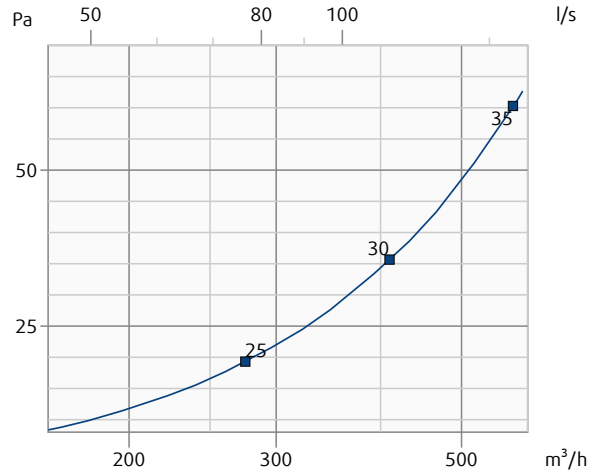

**NOVA-RF-425x425-AN**

Druckverlust & A-bewerteter Schallleistungspegel (dB(A))

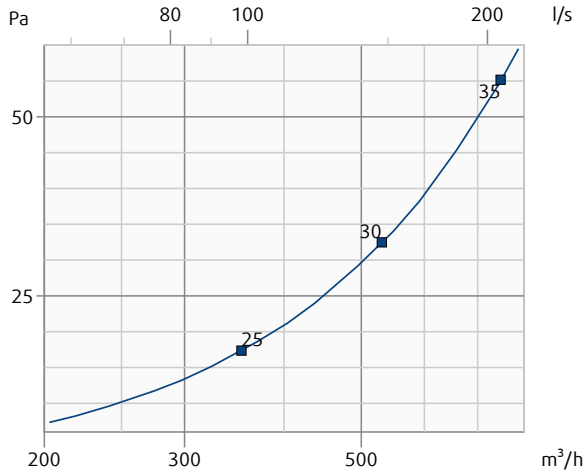

**NOVA-RF-500x100-AN**

Druckverlust & A-bewerteter Schallleistungspegel (dB(A))

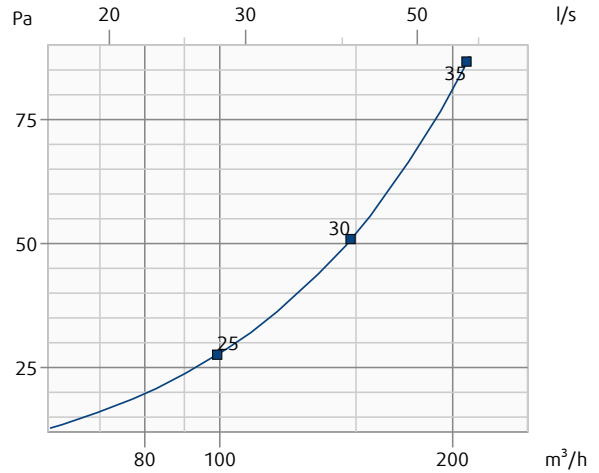

Druckverlust und abgestrahlter Schallleistungspegel in Abhängigkeit vom Luftvolumenstrom. Luftstromrichtung: Zuluft

**NOVA-RF-500x150-AN**

Druckverlust & A-bewerteter Schallleistungspegel (dB(A))

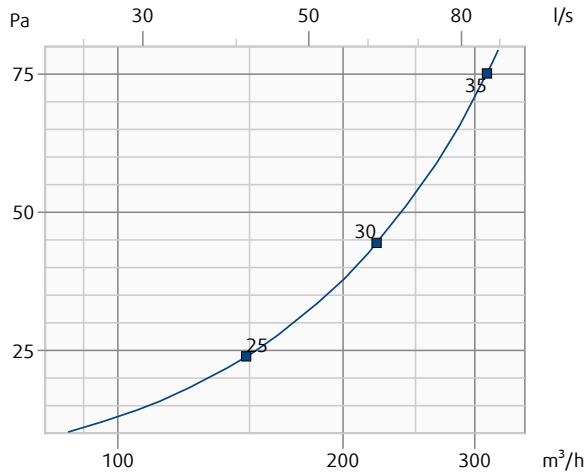

**NOVA-RF-500x200-AN**

Druckverlust & A-bewerteter Schallleistungspegel (dB(A))

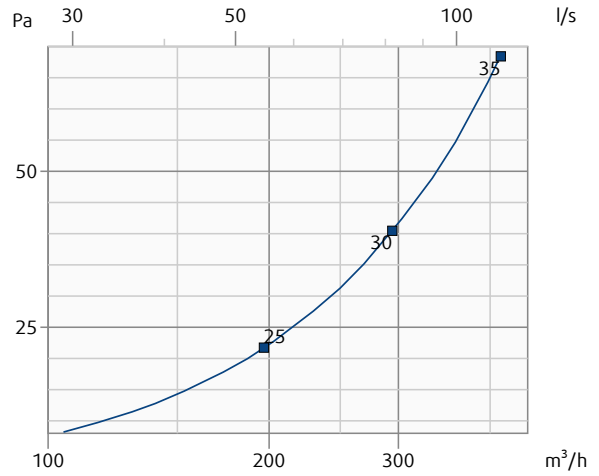

**NOVA-RF-500x300-AN**

Druckverlust & A-bewerteter Schallleistungspegel (dB(A))

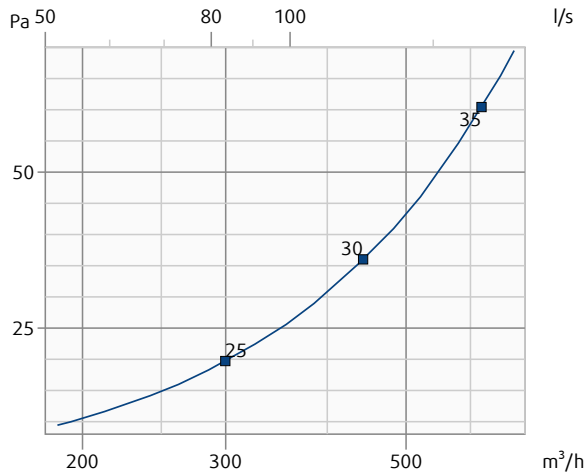

**NOVA-RF-500x400-AN**

Druckverlust & A-bewerteter Schallleistungspegel (dB(A))

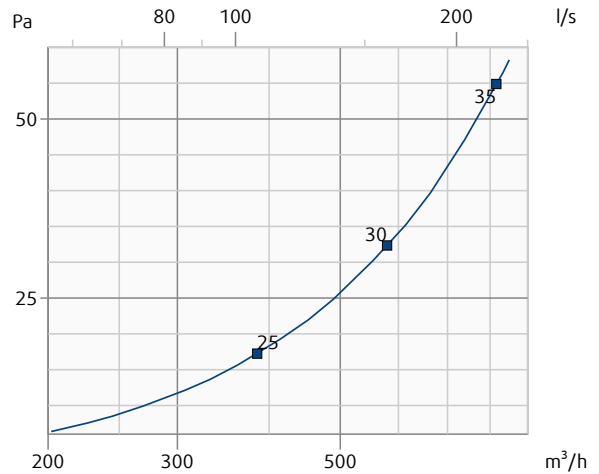

**NOVA-RF-500x500-AN**

Druckverlust & A-bewerteter Schallleistungspegel (dB(A))

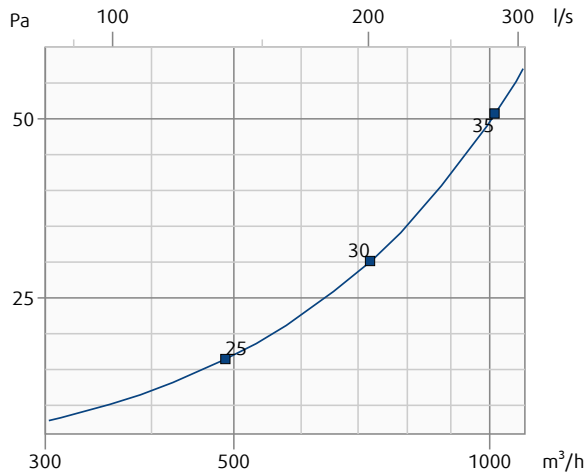

**NOVA-RF-525x125-AN**

Druckverlust & A-bewerteter Schallleistungspegel (dB(A))

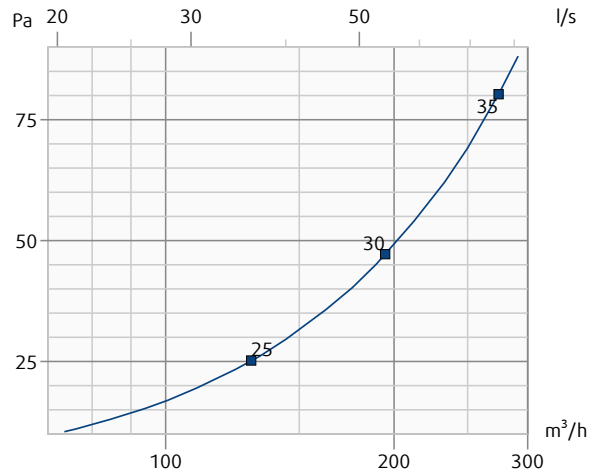

Druckverlust und abgestrahlter Schallleistungspegel in Abhängigkeit vom Luftvolumenstrom. Luftstromrichtung: Zuluft

**NOVA-RF-525x225-AN**

Druckverlust & A-bewerteter Schallleistungspegel (dB(A))

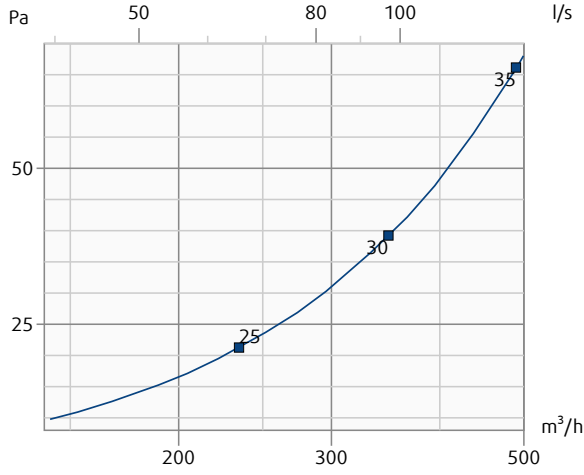

**NOVA-RF-525x325-AN**

Druckverlust & A-bewerteter Schallleistungspegel (dB(A))

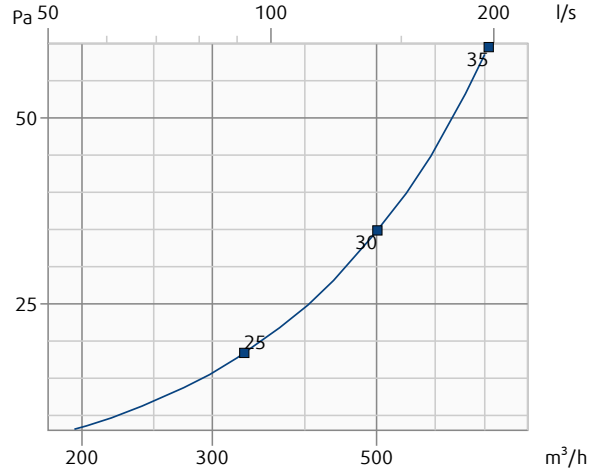

**NOVA-RF-525x425-AN**

Druckverlust & A-bewerteter Schallleistungspegel (dB(A))

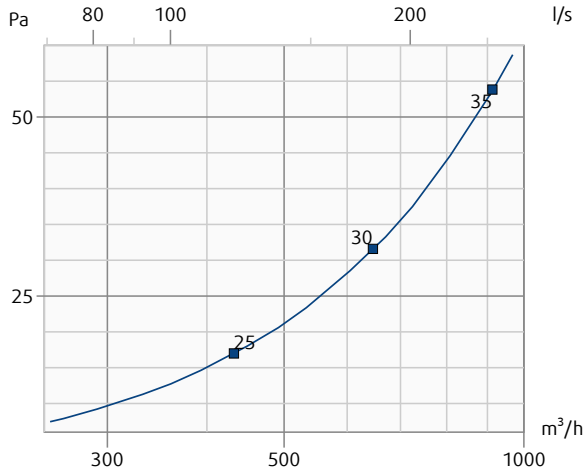

**NOVA-RF-525x525-AN**

Druckverlust & A-bewerteter Schallleistungspegel (dB(A))

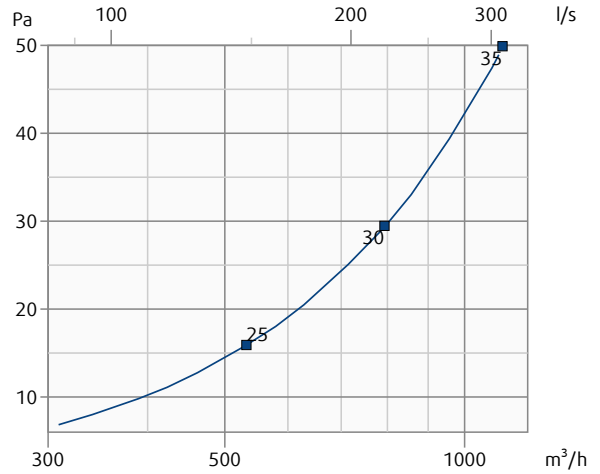

**NOVA-RF-600x100-AN**

Druckverlust & A-bewerteter Schallleistungspegel (dB(A))

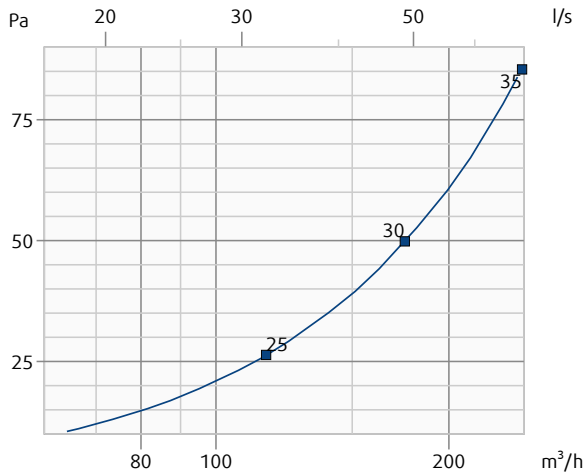

**NOVA-RF-600x150-AN**

Druckverlust & A-bewerteter Schallleistungspegel (dB(A))

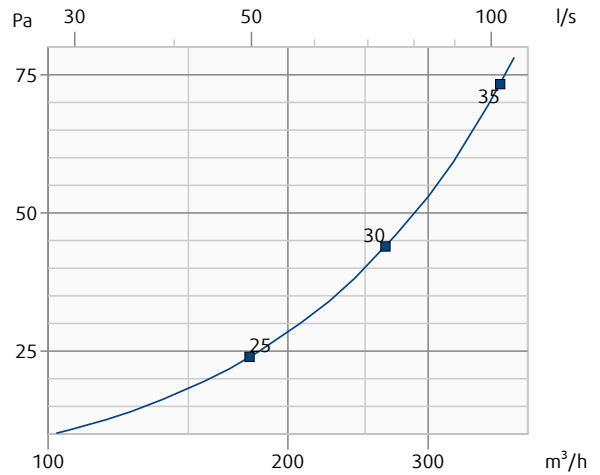

Druckverlust und abgestrahlter Schallleistungspegel in Abhängigkeit vom Luftvolumenstrom. Luftstromrichtung: Zuluft

**NOVA-RF-600x200-AN**

Druckverlust & A-bewerteter Schallleistungspegel (dB(A))

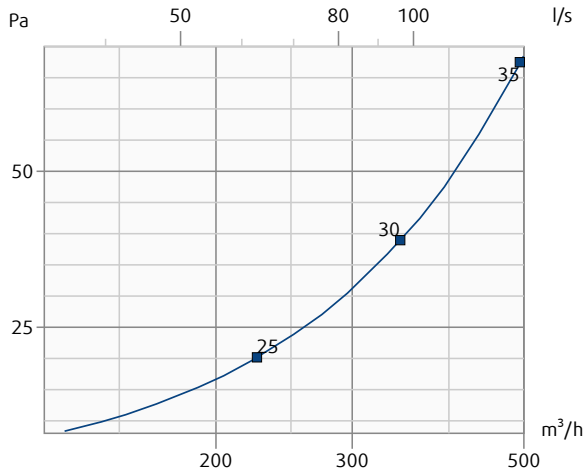

**NOVA-RF-600x300-AN**

Druckverlust & A-bewerteter Schallleistungspegel (dB(A))

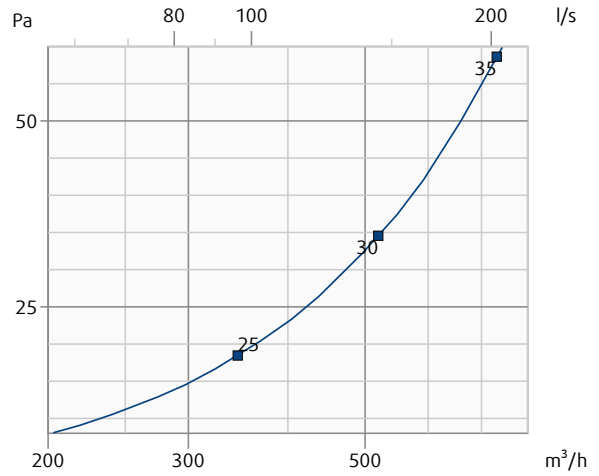

**NOVA-RF-600x400-AN**

Druckverlust & A-bewerteter Schallleistungspegel (dB(A))

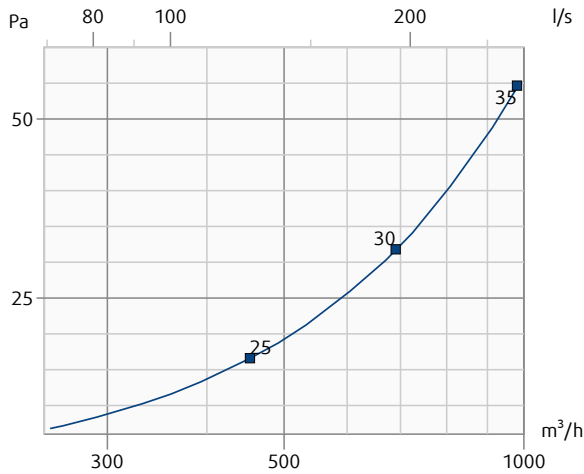

**NOVA-RF-600x500-AN**

Druckverlust & A-bewerteter Schallleistungspegel (dB(A))

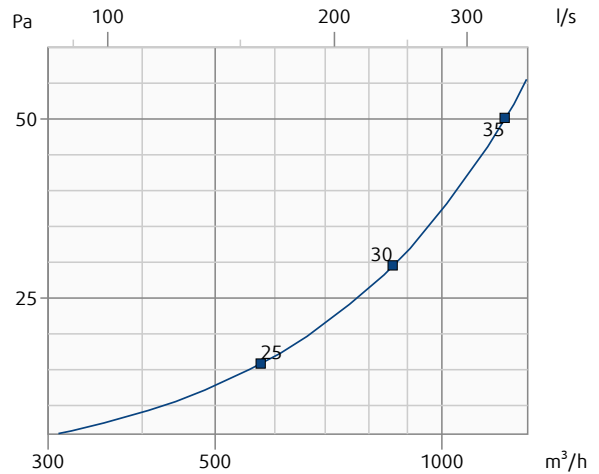

**NOVA-RF-625x125-AN**

Druckverlust & A-bewerteter Schallleistungspegel (dB(A))

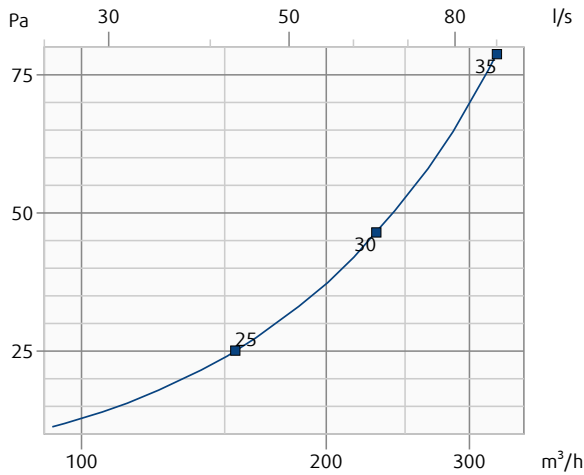

**NOVA-RF-625x225-AN**

Druckverlust & A-bewerteter Schallleistungspegel (dB(A))

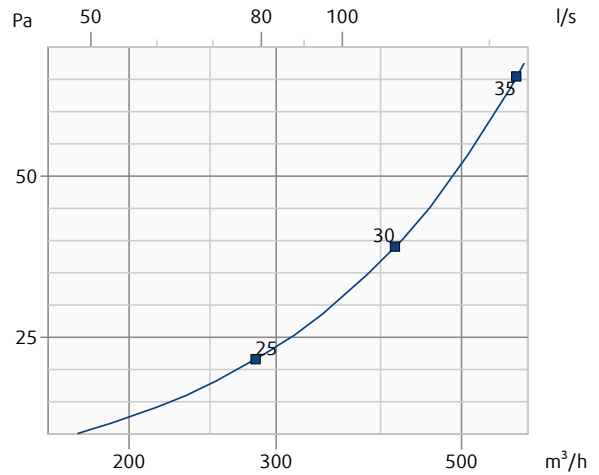

Druckverlust und abgestrahlter Schallleistungspegel in Abhängigkeit vom Luftvolumenstrom. Luftstromrichtung: Zuluft

**NOVA-RF-625x325-AN**

Druckverlust & A-bewerteter Schallleistungspegel (dB(A))

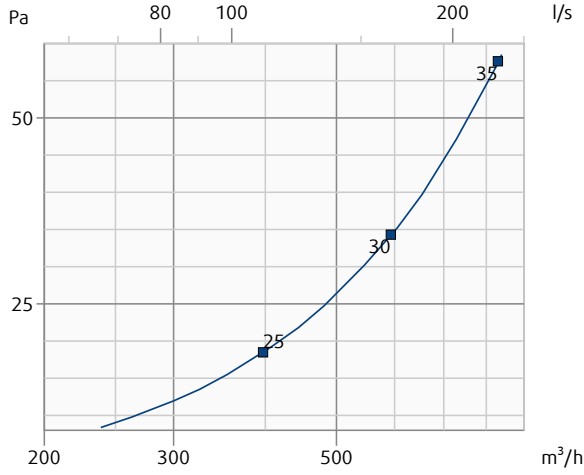

**NOVA-RF-625x425-AN**

Druckverlust & A-bewerteter Schallleistungspegel (dB(A))

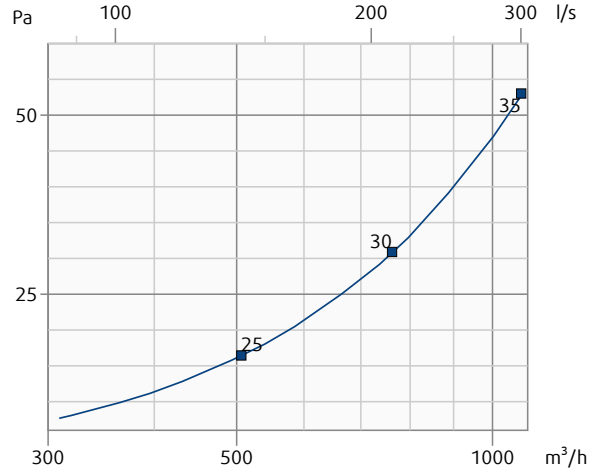

**NOVA-RF-625x525-AN**

Druckverlust & A-bewerteter Schallleistungspegel (dB(A))

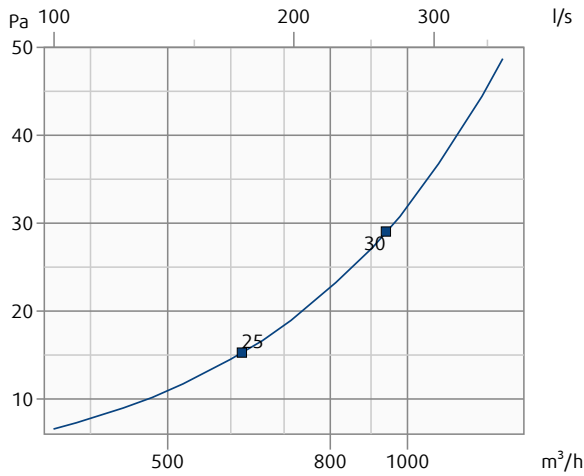

**NOVA-RF-800x100-AN**

Druckverlust & A-bewerteter Schallleistungspegel (dB(A))

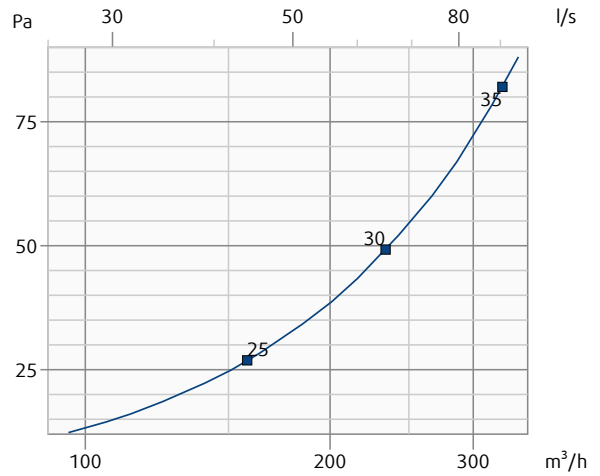

**NOVA-RF-800x150-AN**

Druckverlust & A-bewerteter Schallleistungspegel (dB(A))

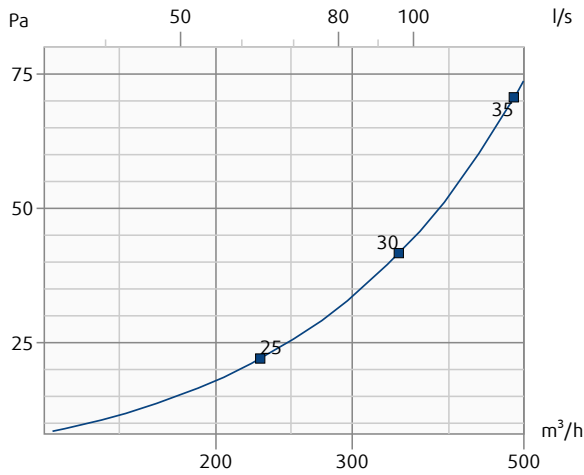

**NOVA-RF-800x200-AN**

Druckverlust & A-bewerteter Schallleistungspegel (dB(A))

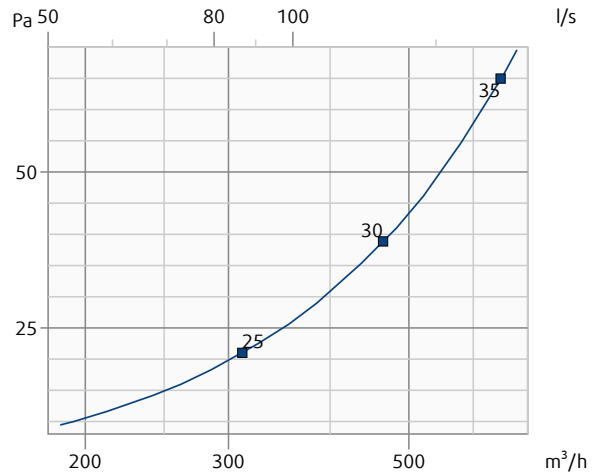

Druckverlust und abgestrahlter Schallleistungspegel in Abhängigkeit vom Luftvolumenstrom. Luftstromrichtung: Zuluft

**NOVA-RF-800x300-AN**

Druckverlust & A-bewerteter Schallleistungspegel (dB(A))

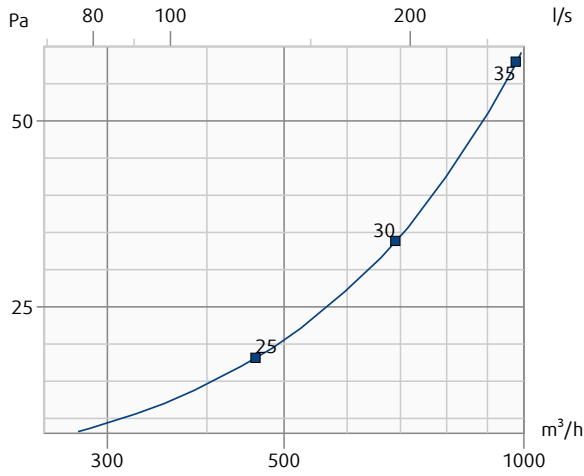

**NOVA-RF-800x400-AN**

Druckverlust & A-bewerteter Schallleistungspegel (dB(A))

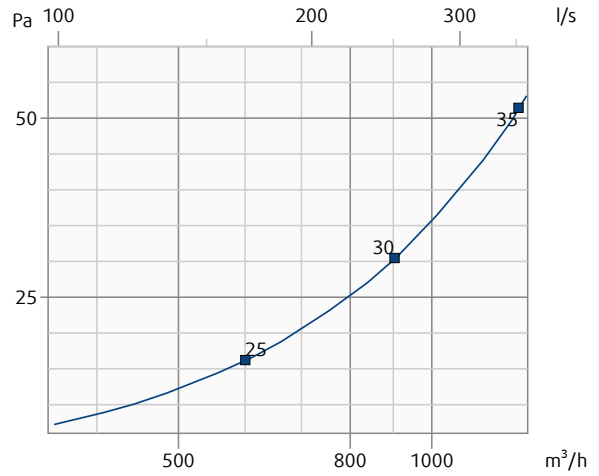

**NOVA-RF-800x500-AN**

Druckverlust & A-bewerteter Schallleistungspegel (dB(A))

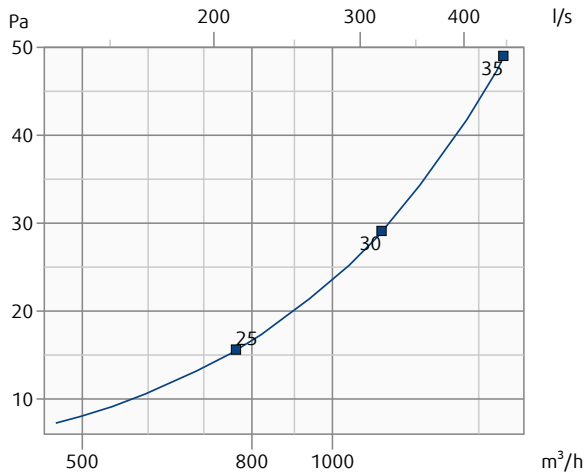

**NOVA-RF-825x125-AN**

Druckverlust & A-bewerteter Schallleistungspegel (dB(A))

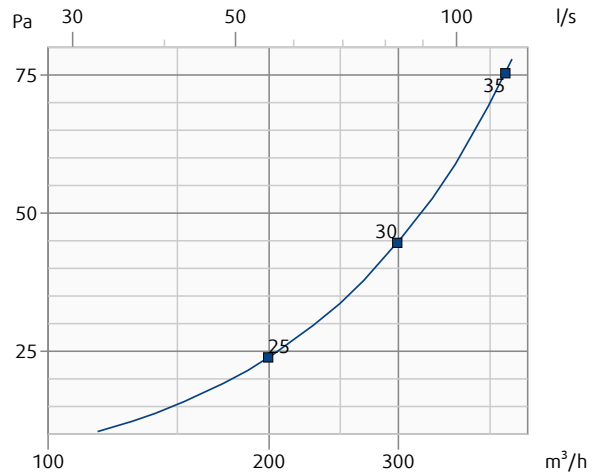

**NOVA-RF-825x225-AN**

Druckverlust & A-bewerteter Schallleistungspegel (dB(A))

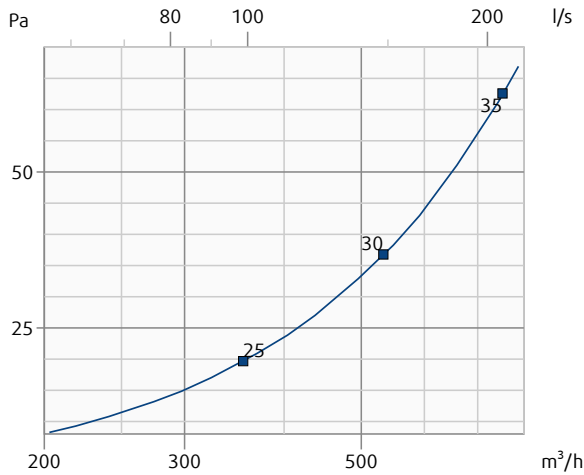

**NOVA-RF-825x325-AN**

Druckverlust & A-bewerteter Schallleistungspegel (dB(A))

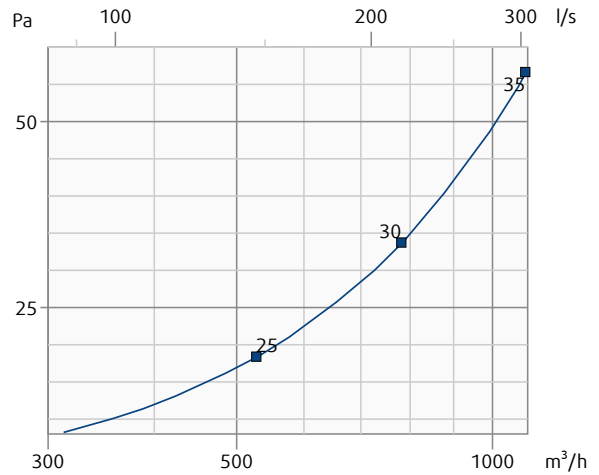

Druckverlust und abgestrahlter Schallleistungspegel in Abhängigkeit vom Luftvolumenstrom. Luftstromrichtung: Zuluft

**NOVA-RF-825x425-AN**

Druckverlust & A-bewerteter Schallleistungspegel (dB(A))

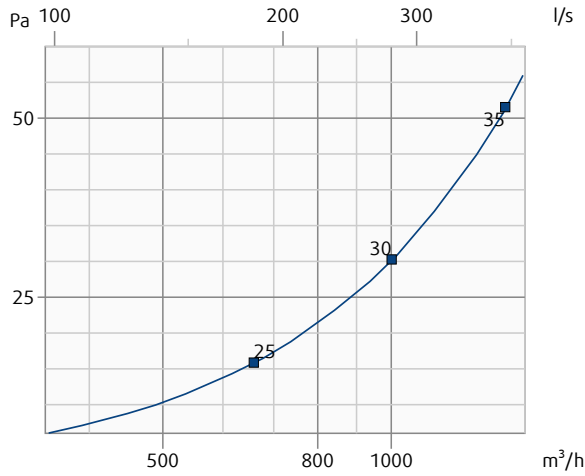

**NOVA-RF-825x525-AN**

Druckverlust & A-bewerteter Schallleistungspegel (dB(A))

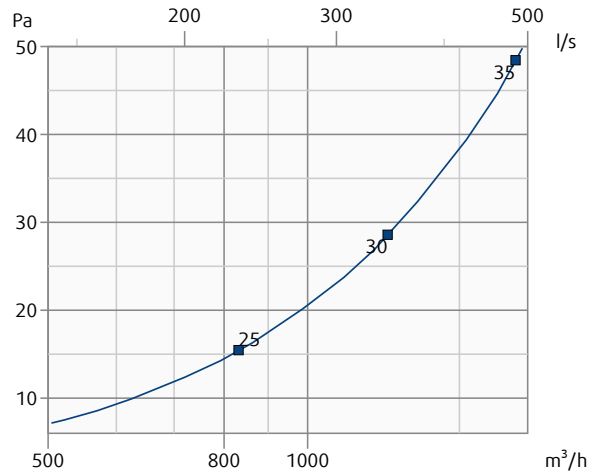

**NOVA-RF-1000x100-AN**

Druckverlust & A-bewerteter Schallleistungspegel (dB(A))

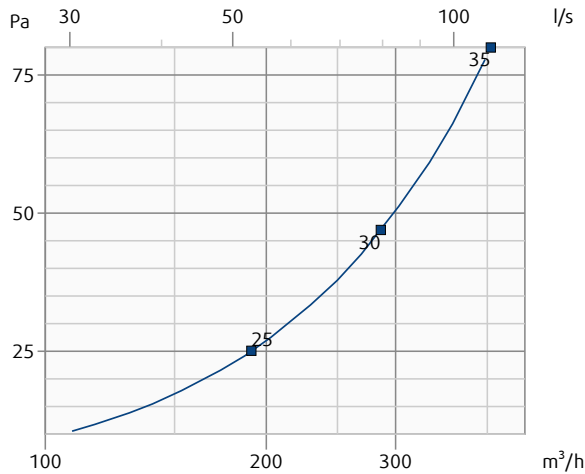

**NOVA-RF-1000x150-AN**

Druckverlust & A-bewerteter Schallleistungspegel (dB(A))

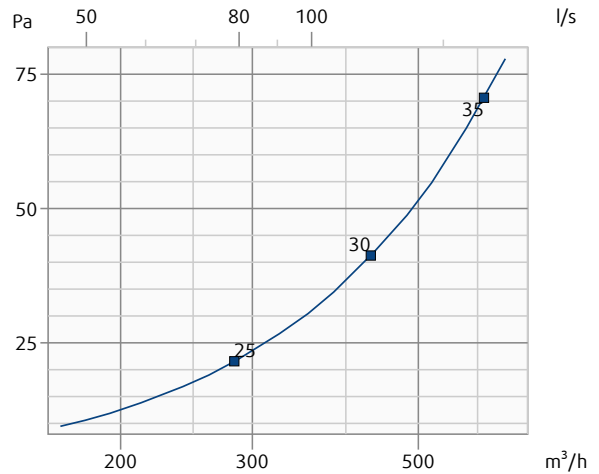

**NOVA-RF-1000x200-AN**

Druckverlust & A-bewerteter Schallleistungspegel (dB(A))

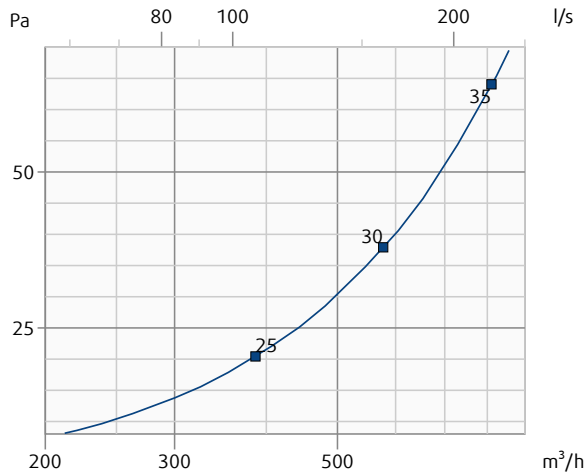

**NOVA-RF-1000x300-AN**

Druckverlust & A-bewerteter Schallleistungspegel (dB(A))

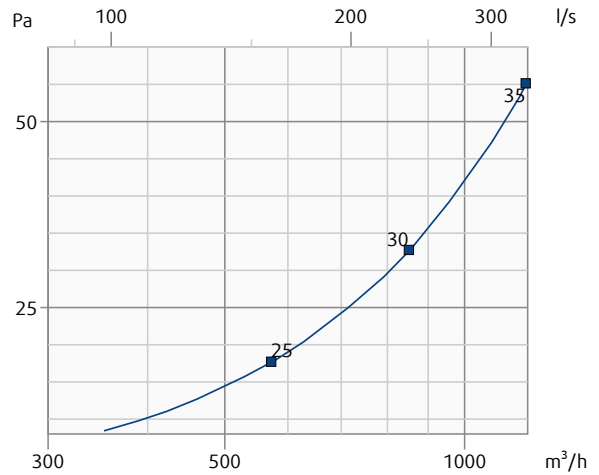

Druckverlust und abgestrahlter Schallleistungspegel in Abhängigkeit vom Luftvolumenstrom. Luftstromrichtung: Zuluft

**NOVA-RF-1000x400-AN**

Druckverlust & A-bewerteter Schallleistungspegel (dB(A))

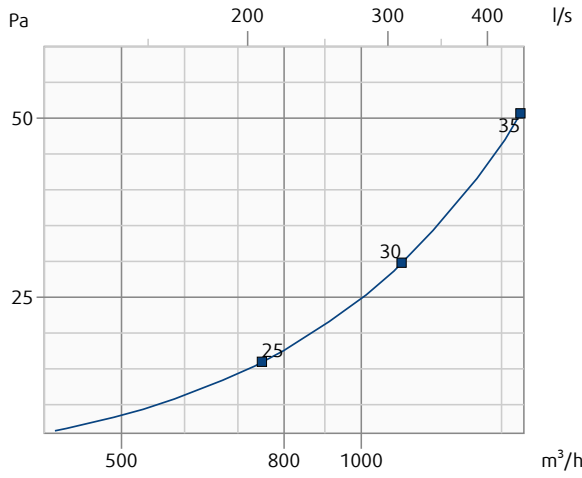

**NOVA-RF-1000x500-AN**

Druckverlust & A-bewerteter Schallleistungspegel (dB(A))

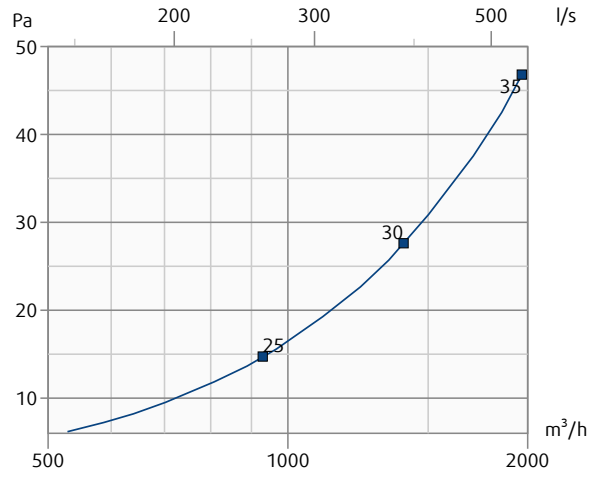

**NOVA-RF-1025x125-AN**

Druckverlust & A-bewerteter Schallleistungspegel (dB(A))

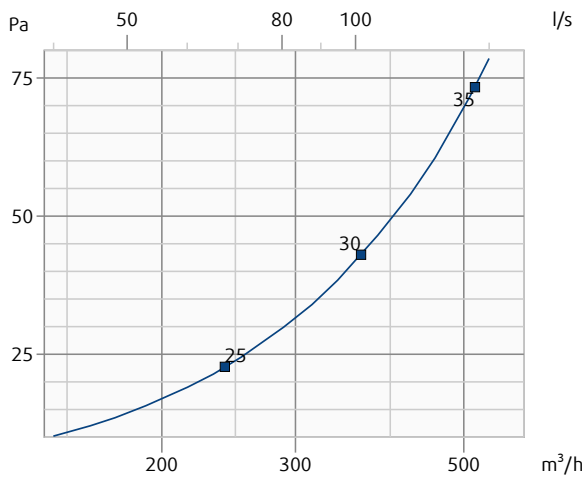

**NOVA-RF-1025x225-AN**

Druckverlust & A-bewerteter Schallleistungspegel (dB(A))

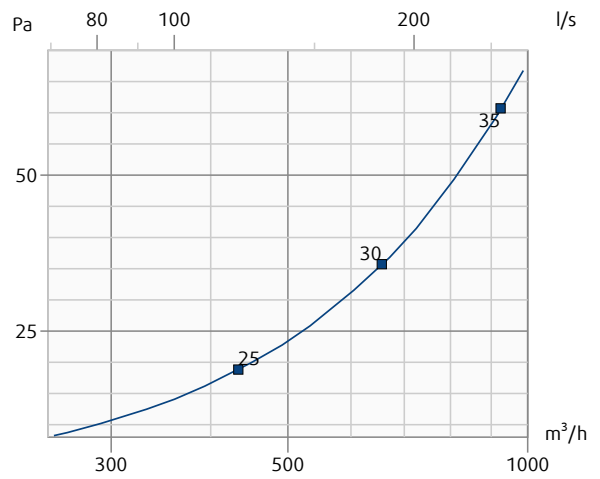

**NOVA-RF-1025x325-AN**

Druckverlust & A-bewerteter Schallleistungspegel (dB(A))

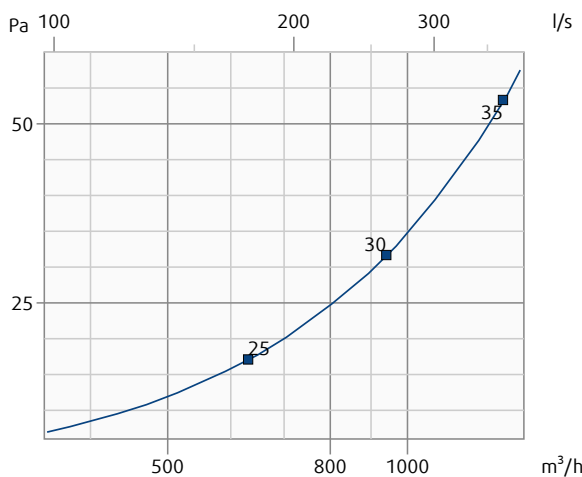

**NOVA-RF-1025x425-AN**

Druckverlust & A-bewerteter Schallleistungspegel (dB(A))

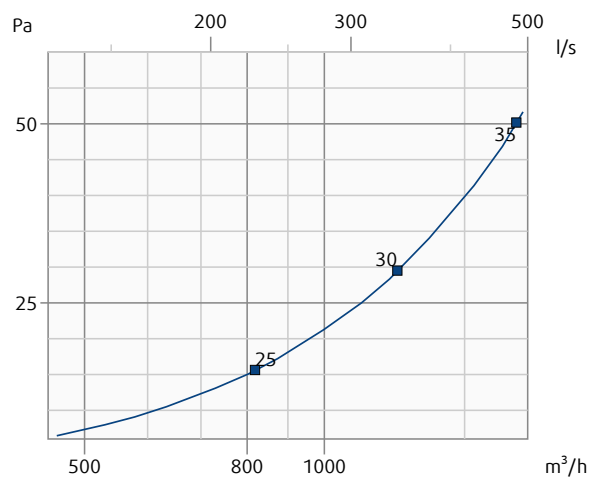



Druckverlust und abgestrahlter Schallleistungspegel in Abhängigkeit vom Luftvolumenstrom. Luftstromrichtung: Zuluft

**NOVA-RF-1025x525-AN**

Druckverlust & A-bewerteter Schallleistungspegel (dB(A))

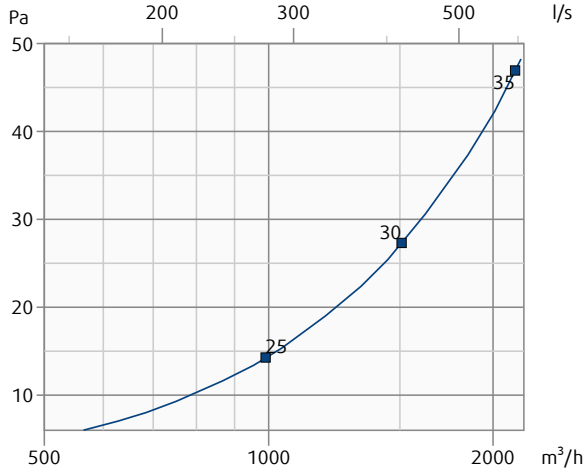

**NOVA-RF-1200x100-AN**

Druckverlust & A-bewerteter Schallleistungspegel (dB(A))

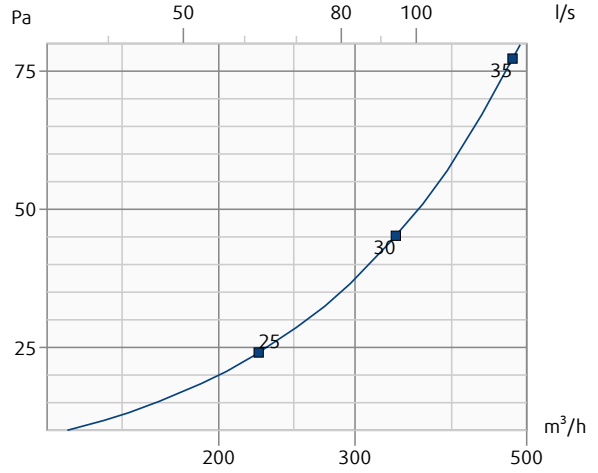

**NOVA-RF-1200x150-AN**

Druckverlust & A-bewerteter Schallleistungspegel (dB(A))

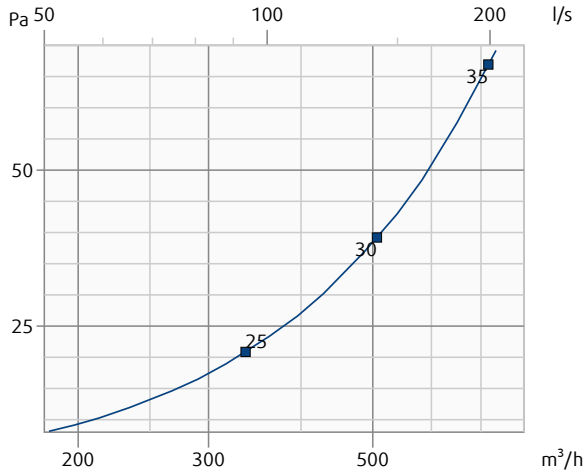

**NOVA-RF-1200x200-AN**

Druckverlust & A-bewerteter Schallleistungspegel (dB(A))

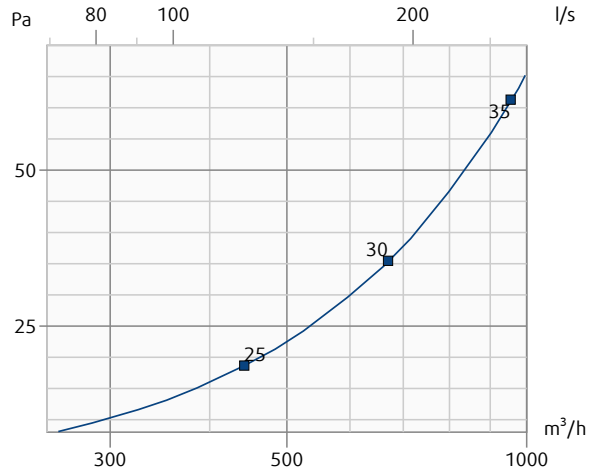

**NOVA-RF-1200x300-AN**

Druckverlust & A-bewerteter Schallleistungspegel (dB(A))

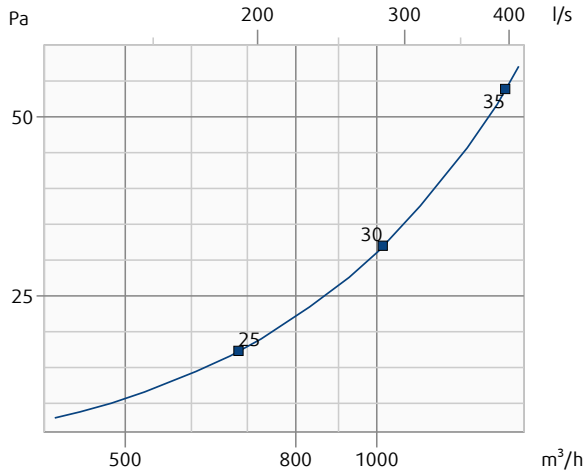

**NOVA-RF-1200x400-AN**

Druckverlust & A-bewerteter Schallleistungspegel (dB(A))

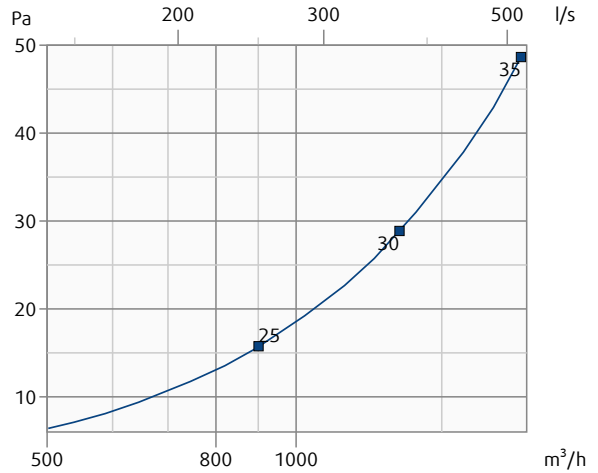

Druckverlust und abgestrahlter Schallleistungspegel in Abhängigkeit vom Luftvolumenstrom. Luftstromrichtung: Zuluft

**NOVA-RF-1200x500-AN**

Druckverlust & A-bewerteter Schallleistungspegel (dB(A))

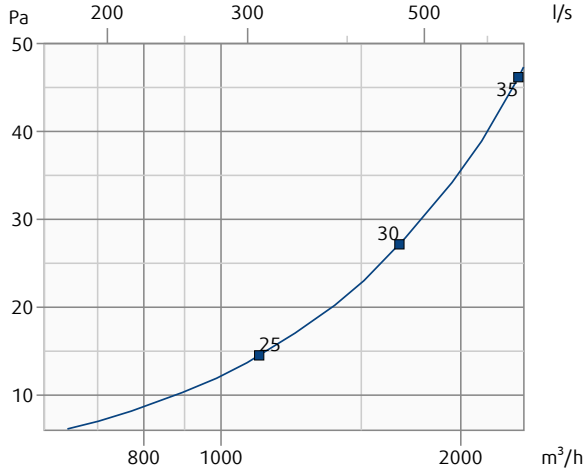

**NOVA-RF-1225x125-AN**

Druckverlust & A-bewerteter Schallleistungspegel (dB(A))

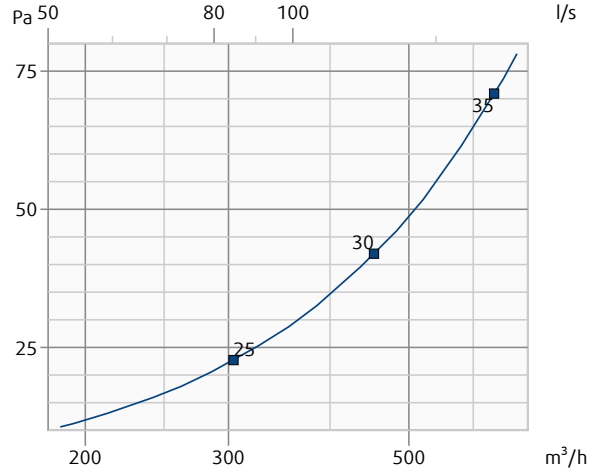

**NOVA-RF-1225x225-AN**

Druckverlust & A-bewerteter Schallleistungspegel (dB(A))

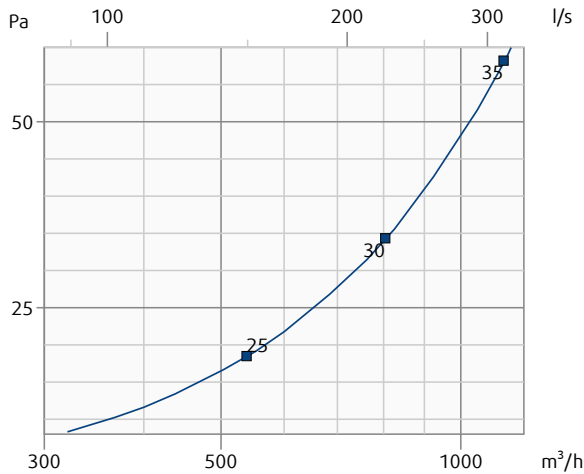

**NOVA-RF-1225x325-AN**

Druckverlust & A-bewerteter Schallleistungspegel (dB(A))

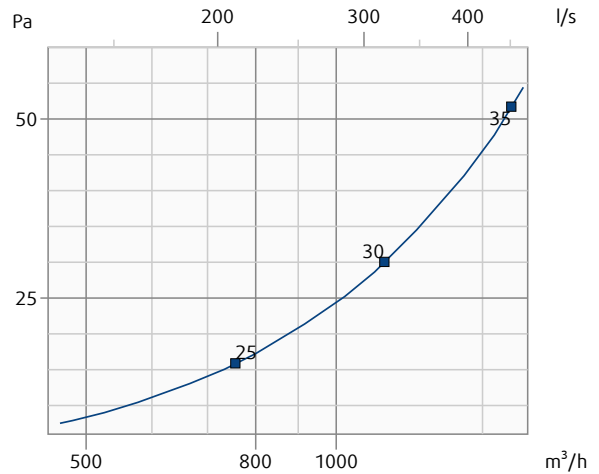

**NOVA-RF-1225x425-AN**

Druckverlust & A-bewerteter Schallleistungspegel (dB(A))

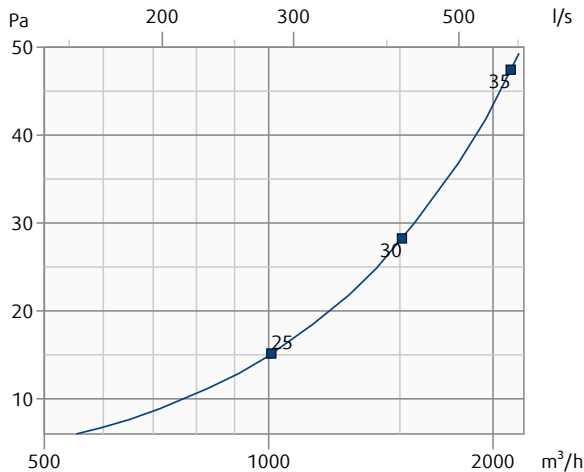

**NOVA-RF-1225x525-AN**

Druckverlust & A-bewerteter Schallleistungspegel (dB(A))

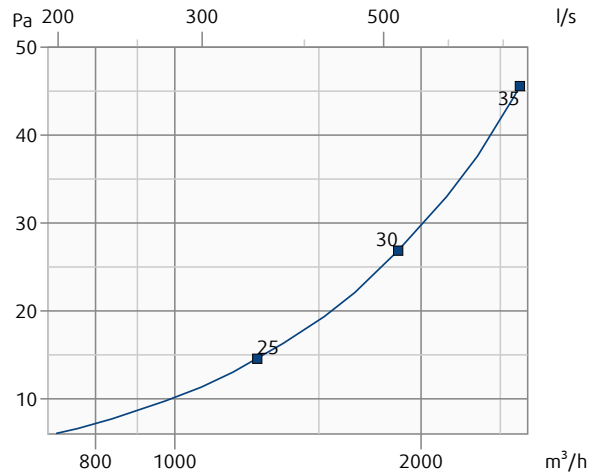

Druckverlust und abgestrahlter Schallleistungspegel in Abhängigkeit vom Luftvolumenstrom. Luftstromrichtung: Abluft

**NOVA-RF-200x100-AN**

Druckverlust & A-bewerteter Schallleistungspegel (dB(A))

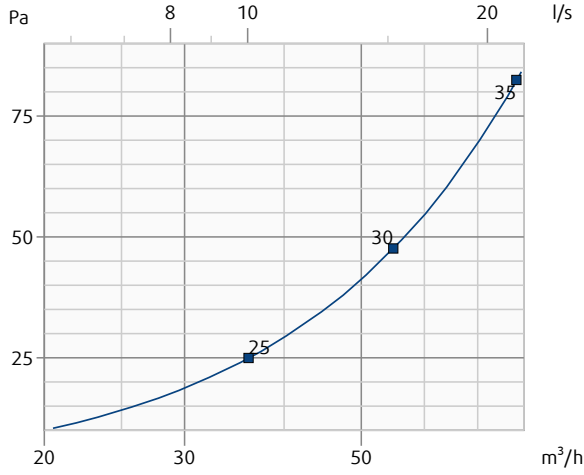

**NOVA-RF-200x150-AN**

Druckverlust & A-bewerteter Schallleistungspegel (dB(A))

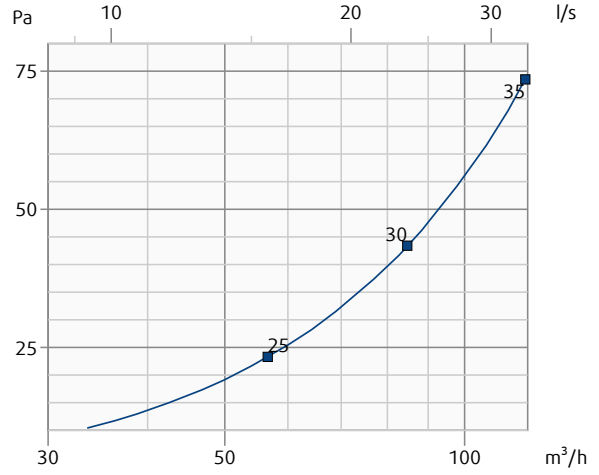

**NOVA-RF-200x200-AN**

Druckverlust & A-bewerteter Schallleistungspegel (dB(A))

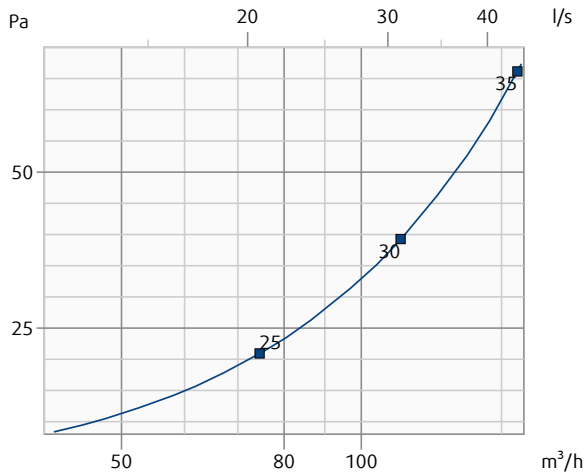

**NOVA-RF-225x125-AN**

Druckverlust & A-bewerteter Schallleistungspegel (dB(A))

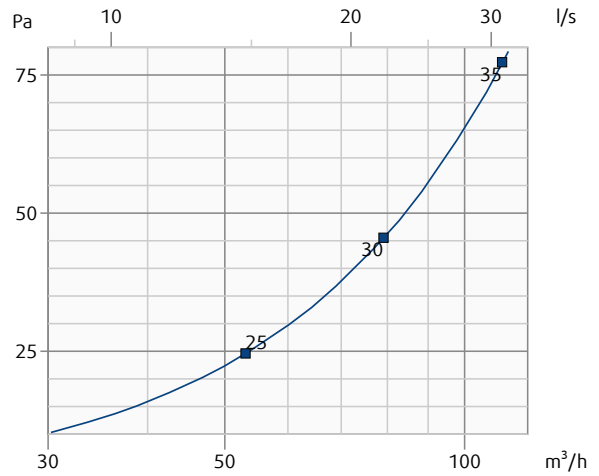

**NOVA-RF-225x225-AN**

Druckverlust & A-bewerteter Schallleistungspegel (dB(A))

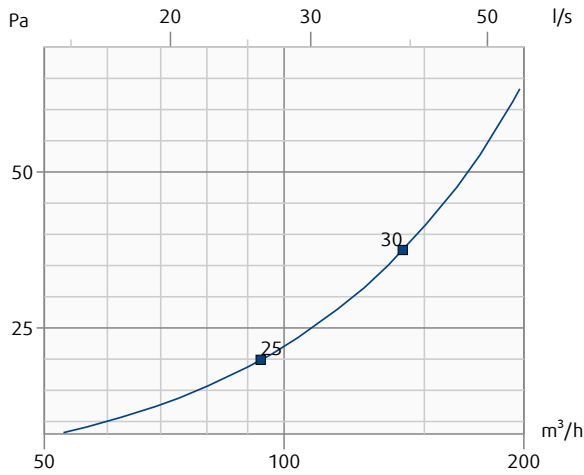

**NOVA-RF-300x100-AN**

Druckverlust & A-bewerteter Schallleistungspegel (dB(A))

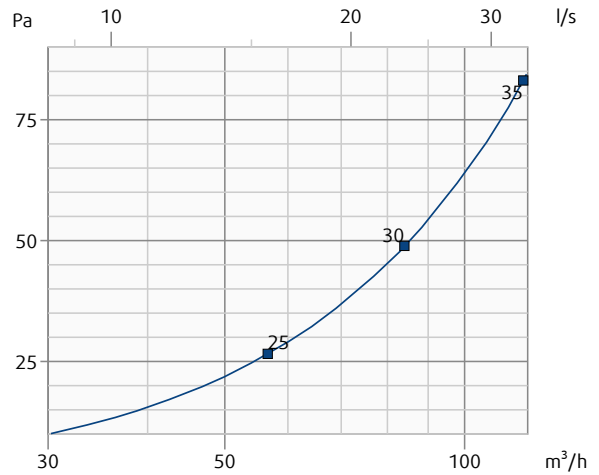

Druckverlust und abgestrahlter Schallleistungspegel in Abhängigkeit vom Luftvolumenstrom. Luftstromrichtung: Abluft

**NOVA-RF-300x150-AN**

Druckverlust & A-bewerteter Schallleistungspegel (dB(A))

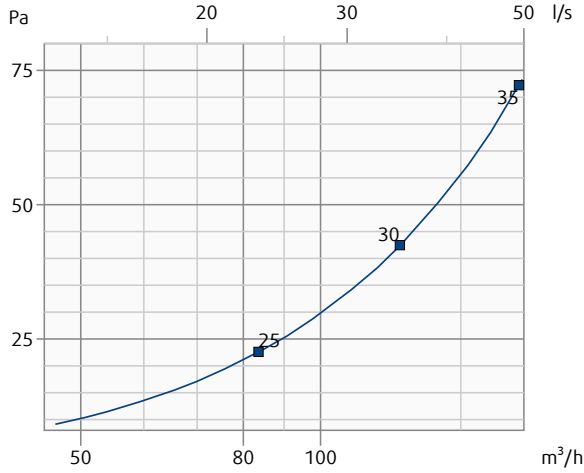

**NOVA-RF-300x200-AN**

Druckverlust & A-bewerteter Schallleistungspegel (dB(A))

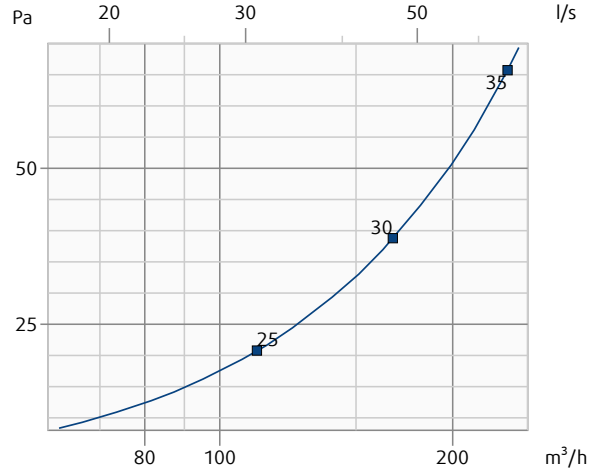

**NOVA-RF-300x300-AN**

Druckverlust & A-bewerteter Schallleistungspegel (dB(A))

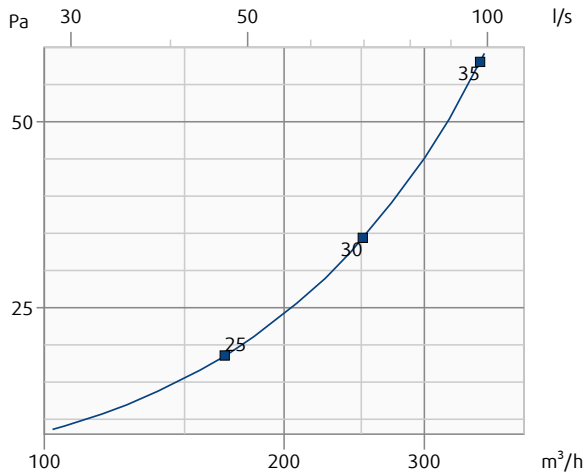

**NOVA-RF-325x125-AN**

Druckverlust & A-bewerteter Schallleistungspegel (dB(A))

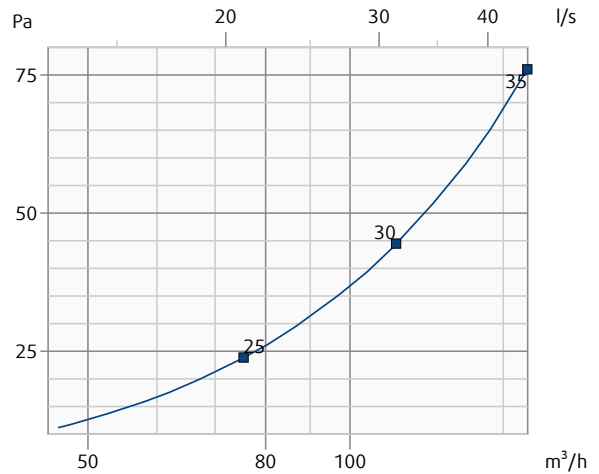

**NOVA-RF-325x225-AN**

Druckverlust & A-bewerteter Schallleistungspegel (dB(A))

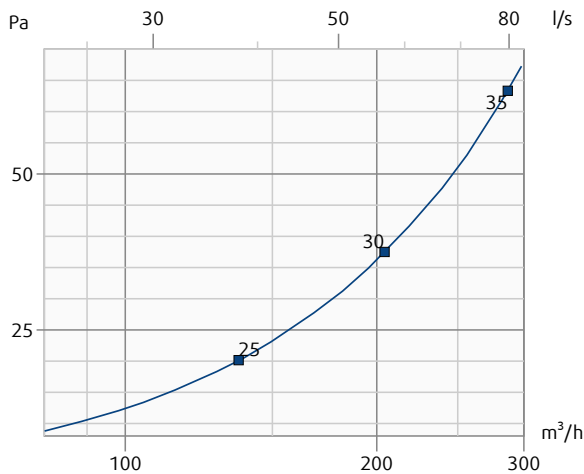

**NOVA-RF-325x325-AN**

Druckverlust & A-bewerteter Schallleistungspegel (dB(A))

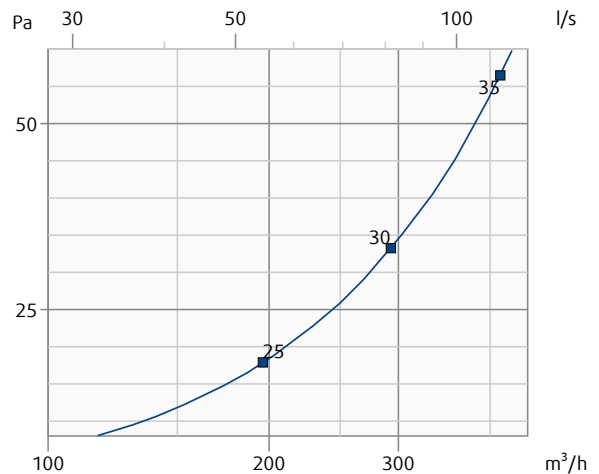

Druckverlust und abgestrahlter Schallleistungspegel in Abhängigkeit vom Luftvolumenstrom. Luftstromrichtung: Abluft

**NOVA-RF-400x100-AN**

Druckverlust & A-bewerteter Schallleistungspegel (dB(A))

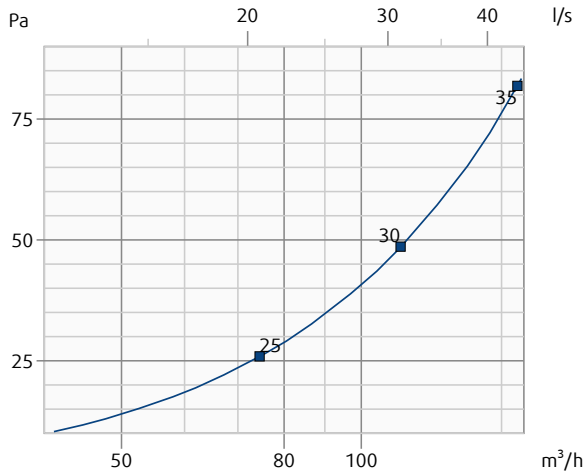

**NOVA-RF-400x150-AN**

Druckverlust & A-bewerteter Schallleistungspegel (dB(A))

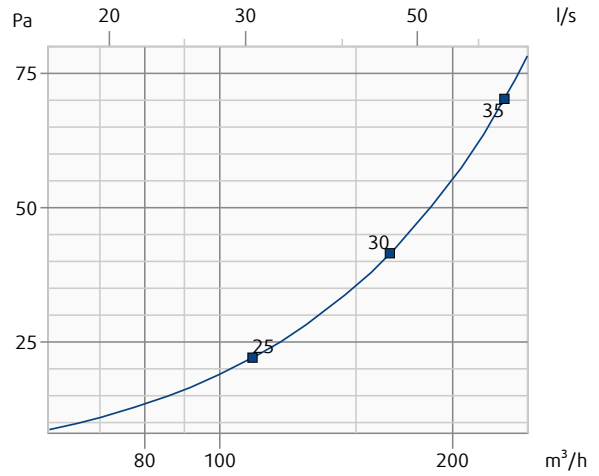

**NOVA-RF-400x200-AN**

Druckverlust & A-bewerteter Schallleistungspegel (dB(A))

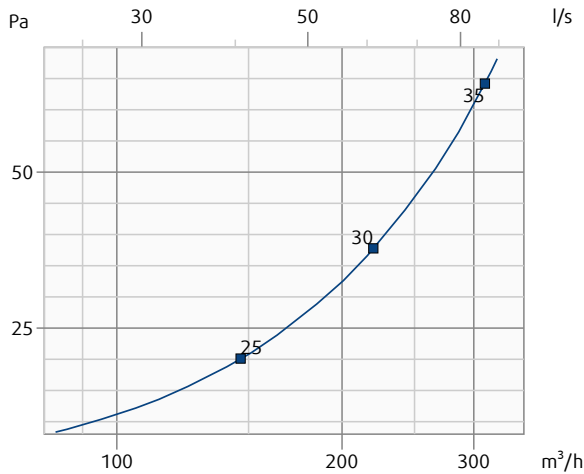

**NOVA-RF-400x300-AN**

Druckverlust & A-bewerteter Schallleistungspegel (dB(A))

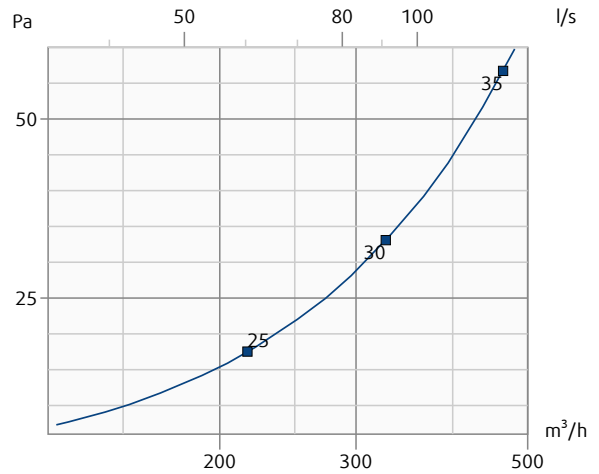

**NOVA-RF-400x400-AN**

Druckverlust & A-bewerteter Schallleistungspegel (dB(A))

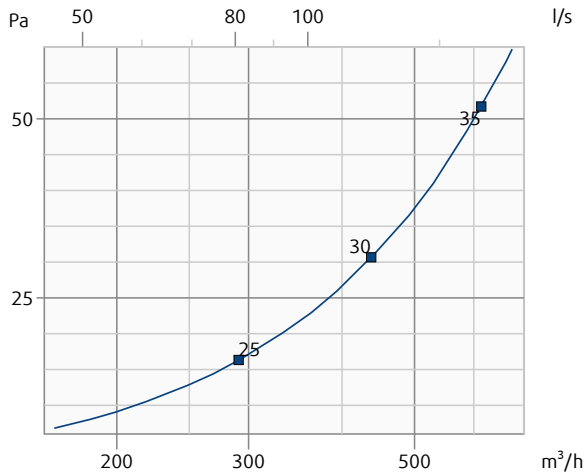

**NOVA-RF-425x125-AN**

Druckverlust & A-bewerteter Schallleistungspegel (dB(A))

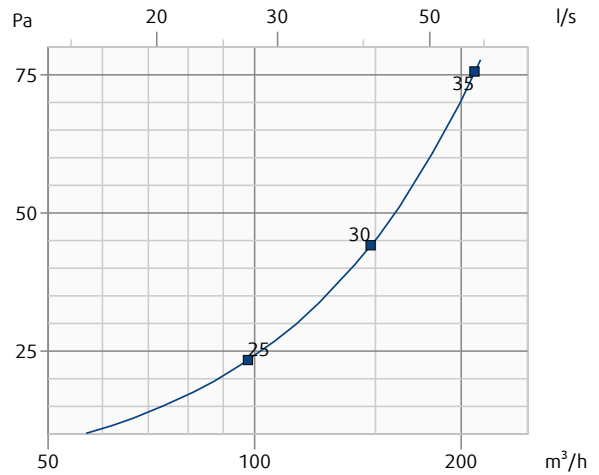

Druckverlust und abgestrahlter Schallleistungspegel in Abhängigkeit vom Luftvolumenstrom. Luftstromrichtung: Abluft

**NOVA-RF-425x225-AN**

Druckverlust & A-bewerteter Schallleistungspegel (dB(A))

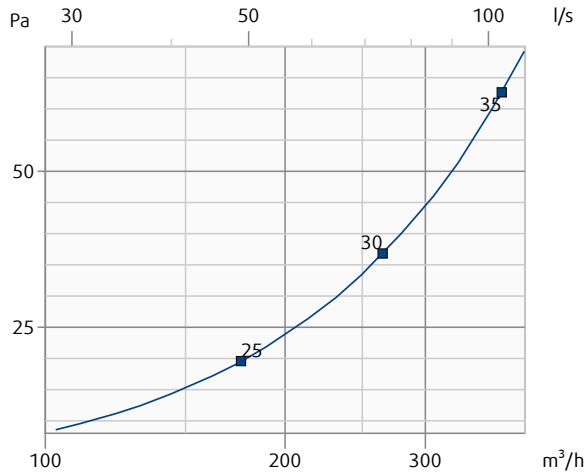

**NOVA-RF-425x325-AN**

Druckverlust & A-bewerteter Schallleistungspegel (dB(A))

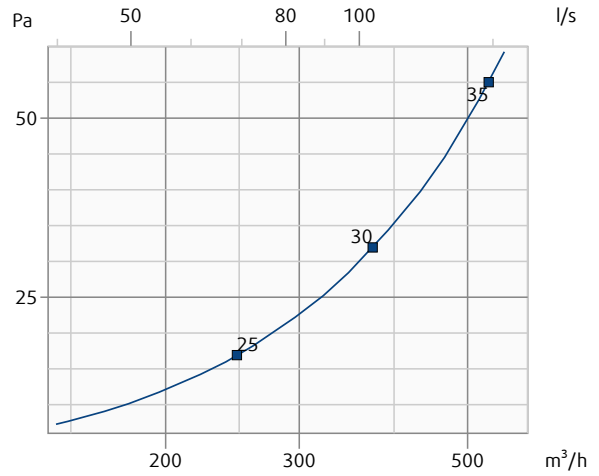

**NOVA-RF-425x425-AN**

Druckverlust & A-bewerteter Schallleistungspegel (dB(A))

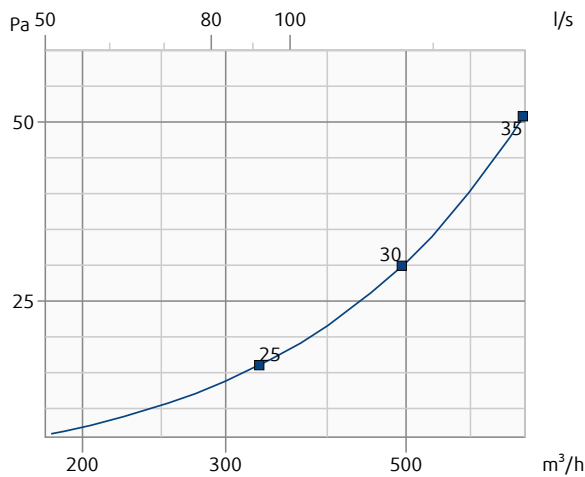

**NOVA-RF-500x100-AN**

Druckverlust & A-bewerteter Schallleistungspegel (dB(A))

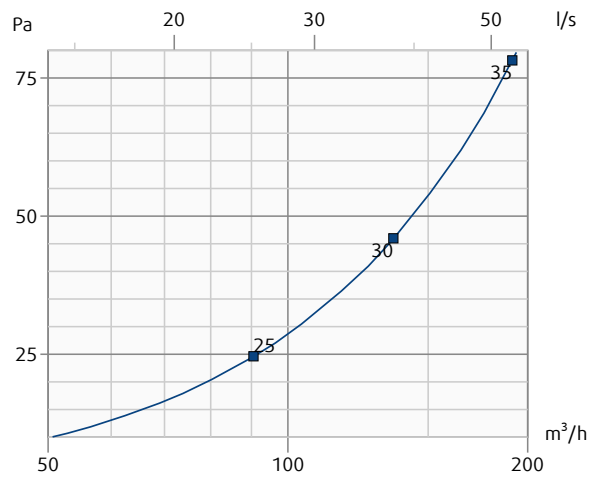

**NOVA-RF-500x150-AN**

Druckverlust & A-bewerteter Schallleistungspegel (dB(A))

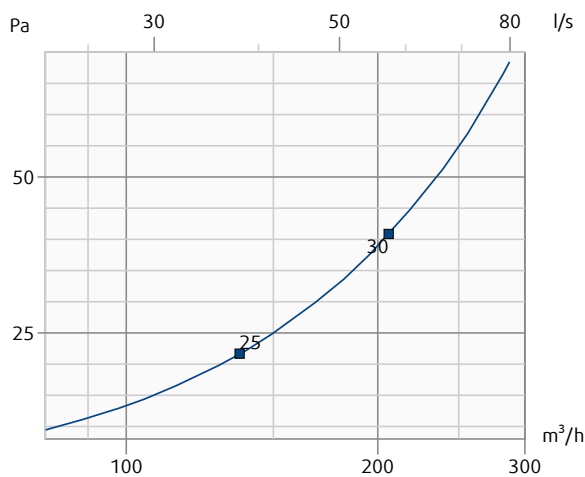

**NOVA-RF-500x200-AN**

Druckverlust & A-bewerteter Schallleistungspegel (dB(A))

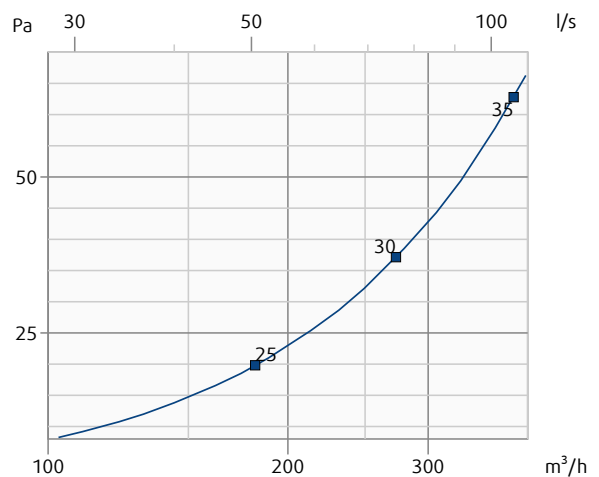

Druckverlust und abgestrahlter Schallleistungspegel in Abhängigkeit vom Luftvolumenstrom. Luftstromrichtung: Abluft

**NOVA-RF-500x300-AN**

Druckverlust & A-bewerteter Schallleistungspegel (dB(A))

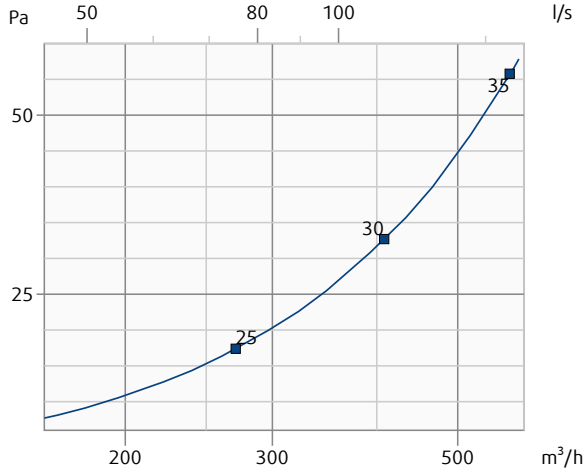

**NOVA-RF-500x400-AN**

Druckverlust & A-bewerteter Schallleistungspegel (dB(A))

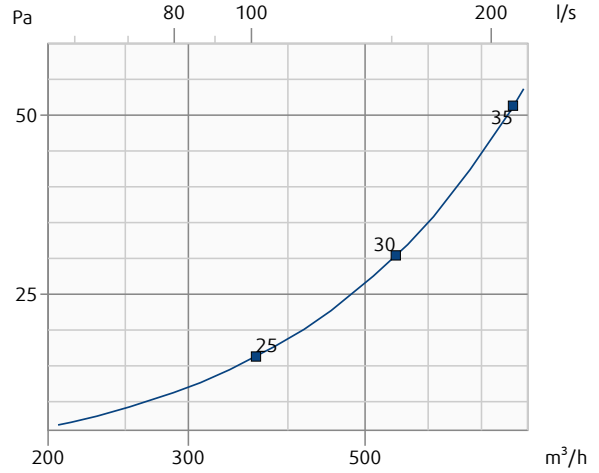

**NOVA-RF-500x500-AN**

Druckverlust & A-bewerteter Schallleistungspegel (dB(A))

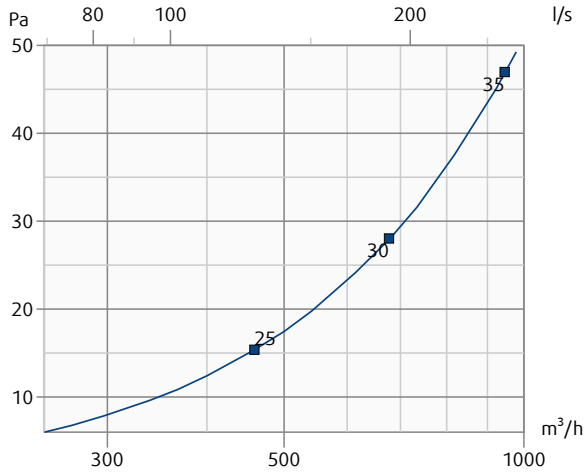

**NOVA-RF-525x125-AN**

Druckverlust & A-bewerteter Schallleistungspegel (dB(A))

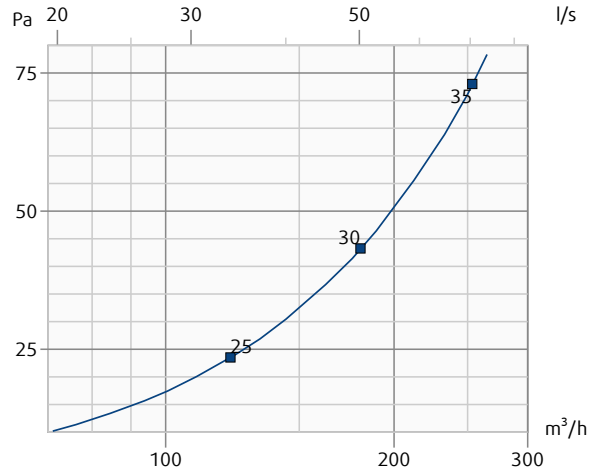

**NOVA-RF-525x225-AN**

Druckverlust & A-bewerteter Schallleistungspegel (dB(A))

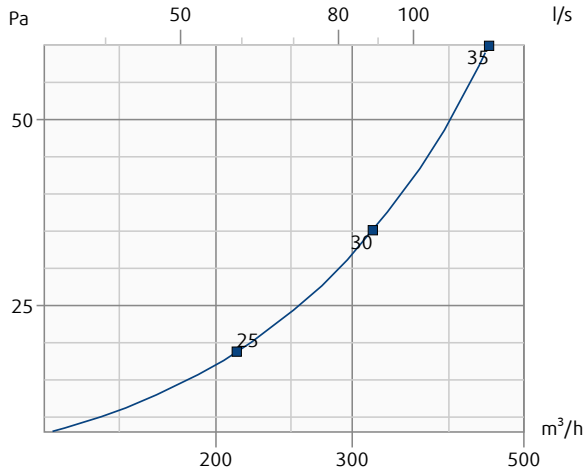

**NOVA-RF-525x325-AN**

Druckverlust & A-bewerteter Schallleistungspegel (dB(A))

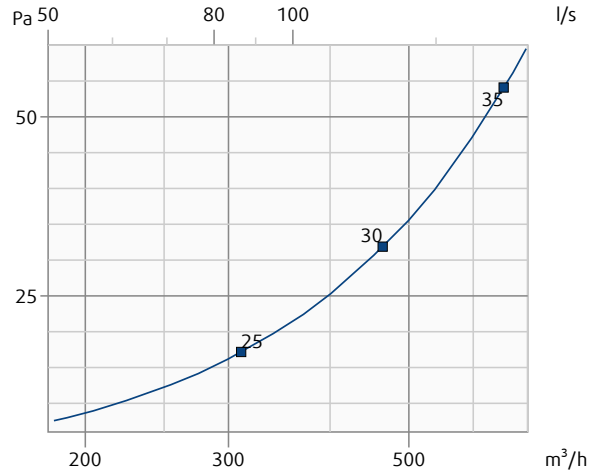

Druckverlust und abgestrahlter Schallleistungspegel in Abhängigkeit vom Luftvolumenstrom. Luftstromrichtung: Abluft

**NOVA-RF-525x425-AN**

Druckverlust & A-bewerteter Schallleistungspegel (dB(A))

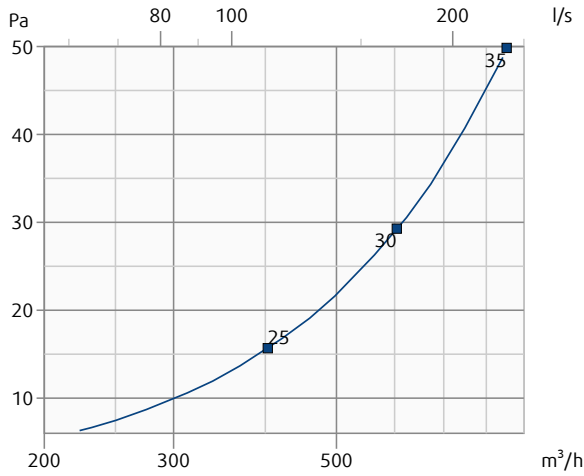

**NOVA-RF-525x525-AN**

Druckverlust & A-bewerteter Schallleistungspegel (dB(A))

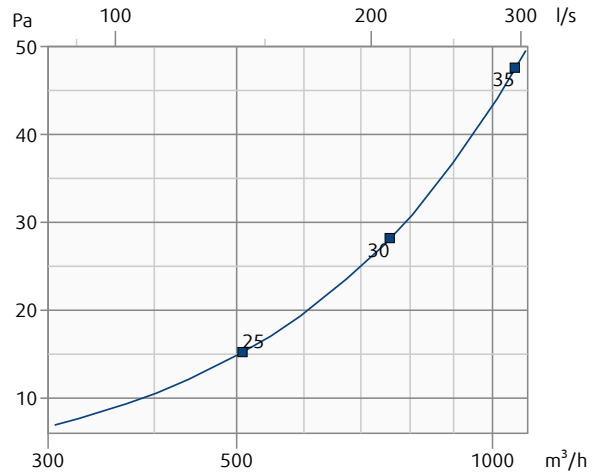

**NOVA-RF-600x100-AN**

Druckverlust & A-bewerteter Schallleistungspegel (dB(A))

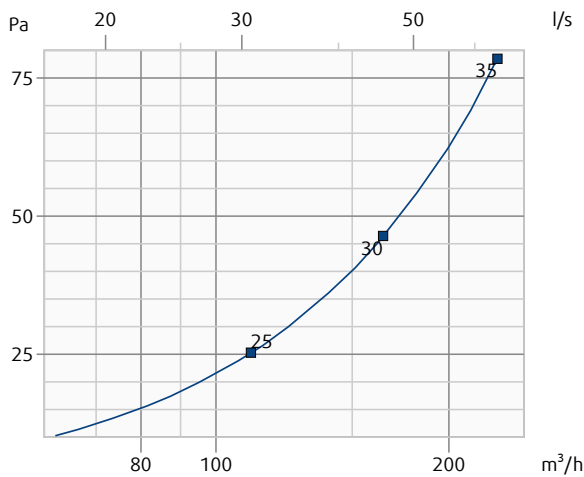

**NOVA-RF-600x150-AN**

Druckverlust & A-bewerteter Schallleistungspegel (dB(A))

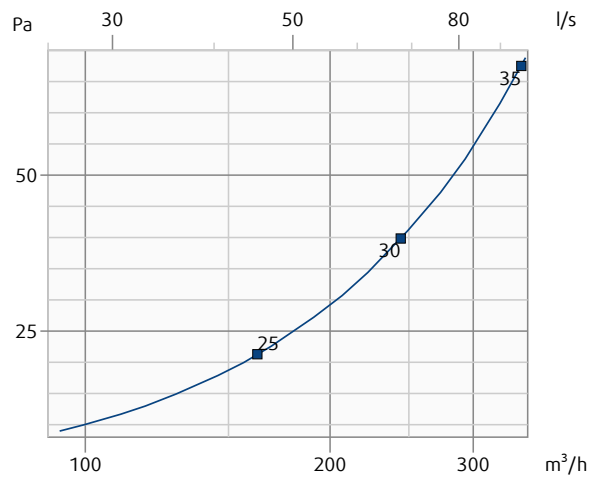

**NOVA-RF-600x200-AN**

Druckverlust & A-bewerteter Schallleistungspegel (dB(A))

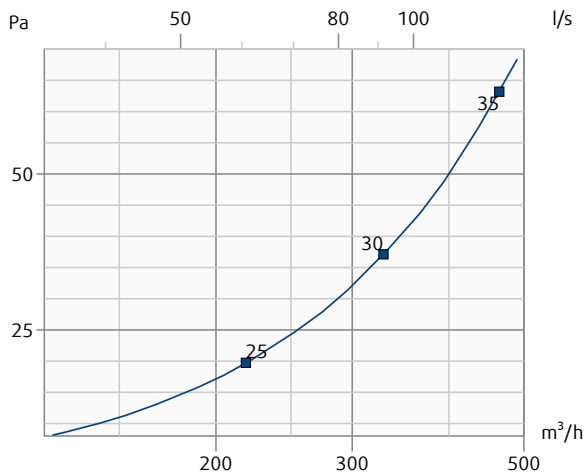

**NOVA-RF-600x300-AN**

Druckverlust & A-bewerteter Schallleistungspegel (dB(A))

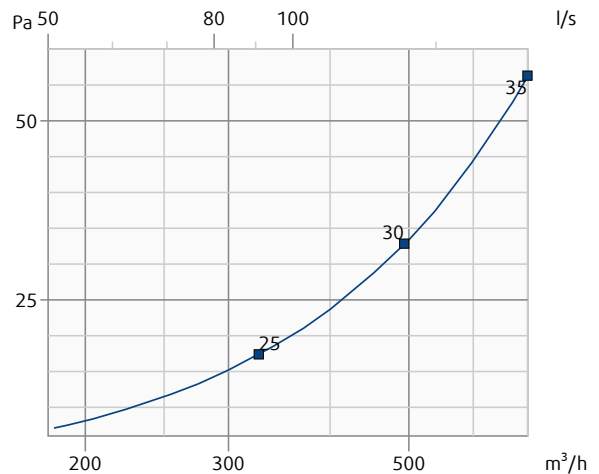



Druckverlust und abgestrahlter Schallleistungspegel in Abhängigkeit vom Luftvolumenstrom. Luftstromrichtung: Abluft

**NOVA-RF-600x400-AN**

Druckverlust & A-bewerteter Schallleistungspegel (dB(A))

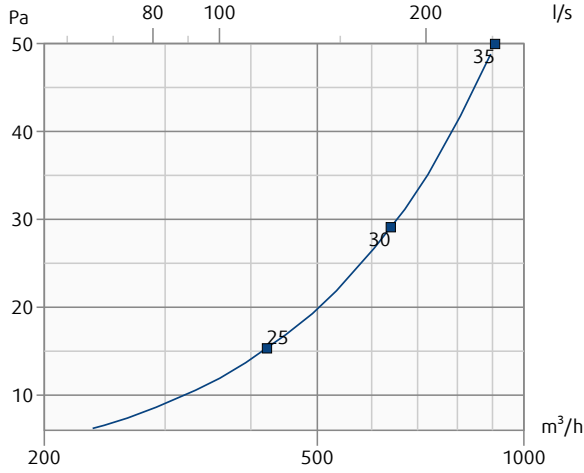

**NOVA-RF-600x500-AN**

Druckverlust & A-bewerteter Schallleistungspegel (dB(A))

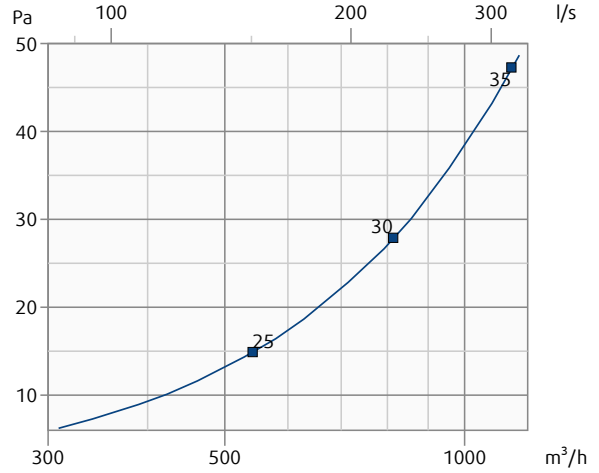

**NOVA-RF-625x125-AN**

Druckverlust & A-bewerteter Schallleistungspegel (dB(A))

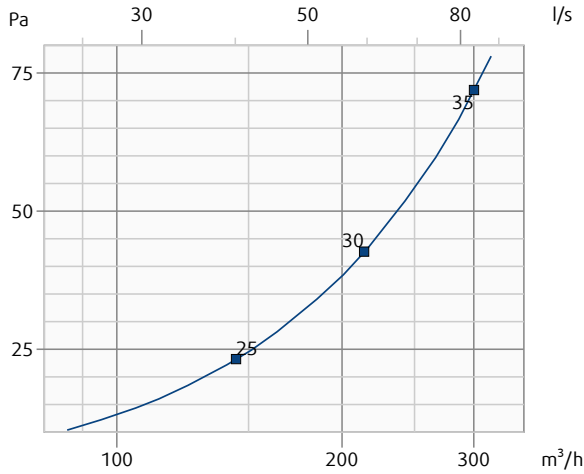

**NOVA-RF-625x225-AN**

Druckverlust & A-bewerteter Schallleistungspegel (dB(A))

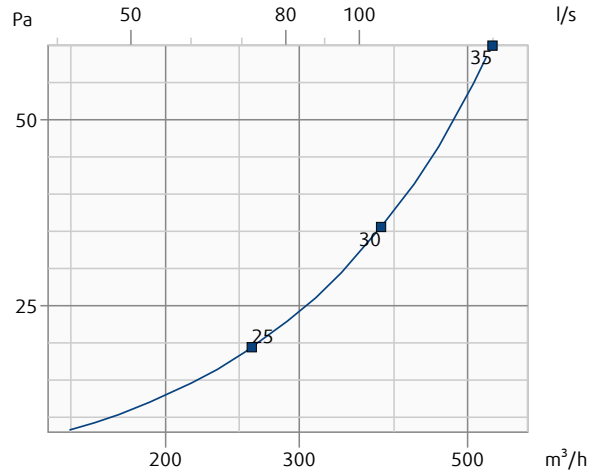

**NOVA-RF-625x325-AN**

Druckverlust & A-bewerteter Schallleistungspegel (dB(A))

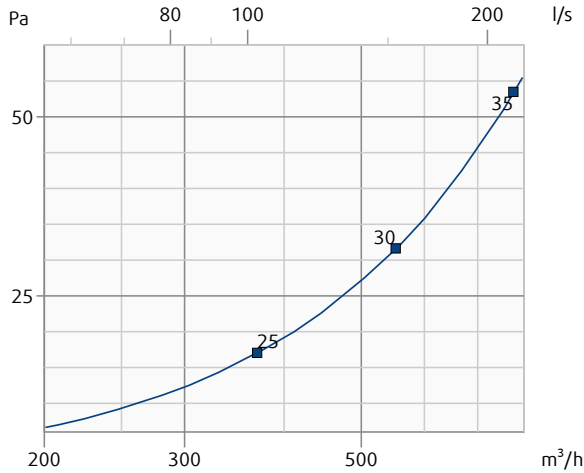

**NOVA-RF-625x425-AN**

Druckverlust & A-bewerteter Schallleistungspegel (dB(A))

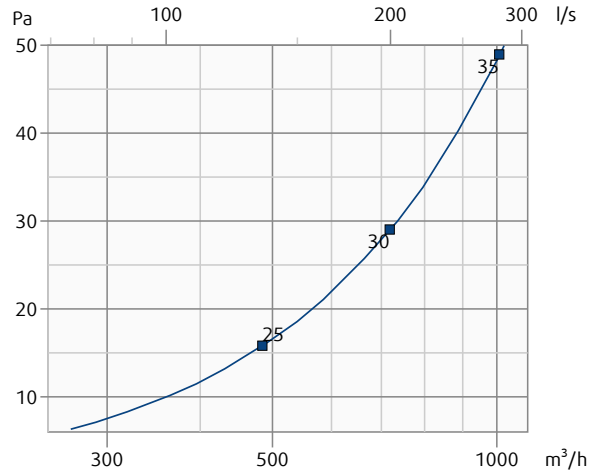

Druckverlust und abgestrahlter Schallleistungspegel in Abhängigkeit vom Luftvolumenstrom. Luftstromrichtung: Abluft

**NOVA-RF-625x525-AN**

Druckverlust & A-bewerteter Schallleistungspegel (dB(A))

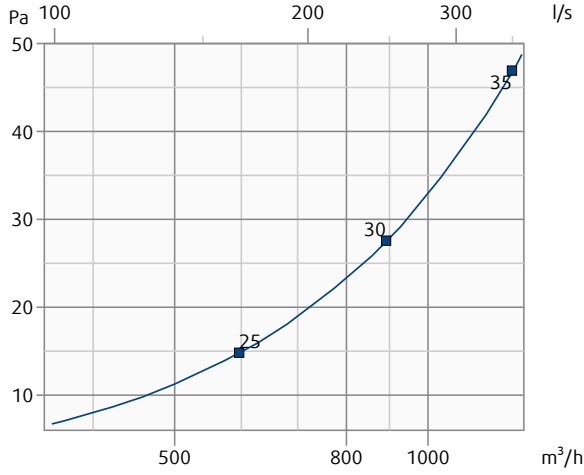

**NOVA-RF-800x100-AN**

Druckverlust & A-bewerteter Schallleistungspegel (dB(A))

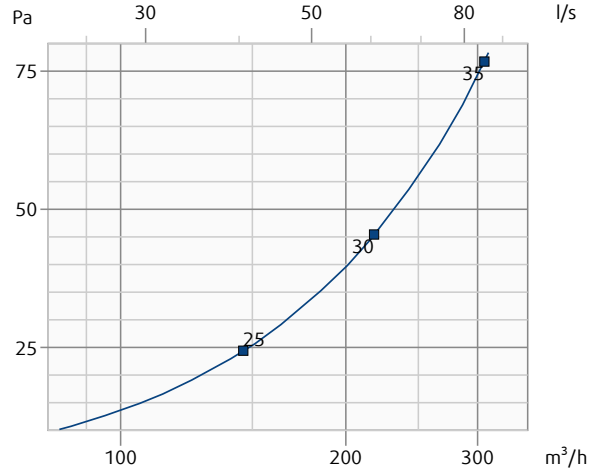

**NOVA-RF-800x150-AN**

Druckverlust & A-bewerteter Schallleistungspegel (dB(A))

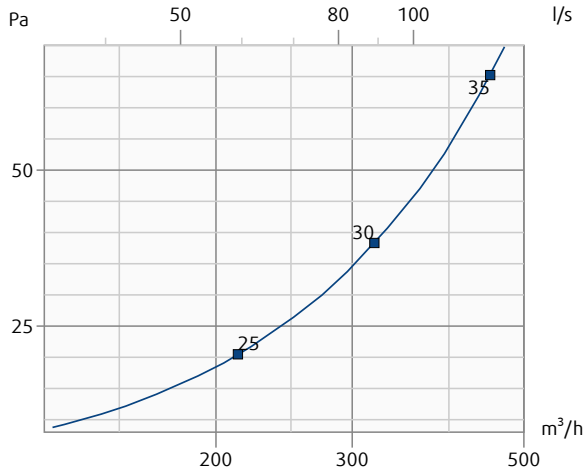

**NOVA-RF-800x200-AN**

Druckverlust & A-bewerteter Schallleistungspegel (dB(A))

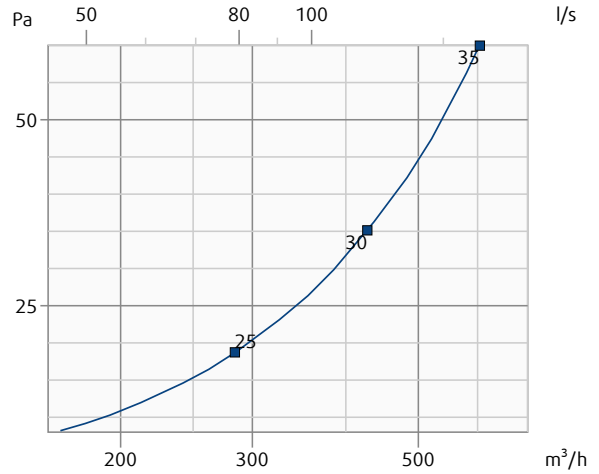

**NOVA-RF-800x300-AN**

Druckverlust & A-bewerteter Schallleistungspegel (dB(A))

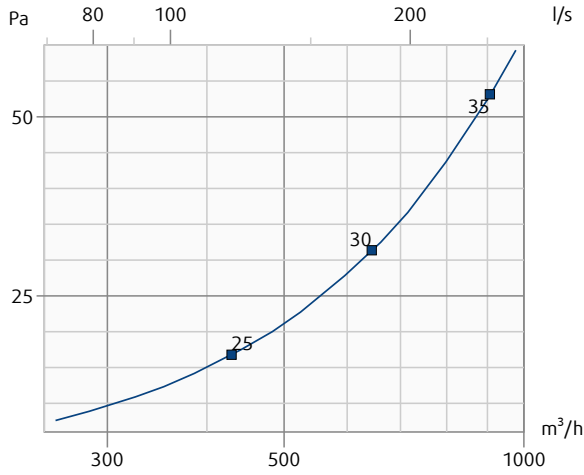

**NOVA-RF-800x400-AN**

Druckverlust & A-bewerteter Schallleistungspegel (dB(A))

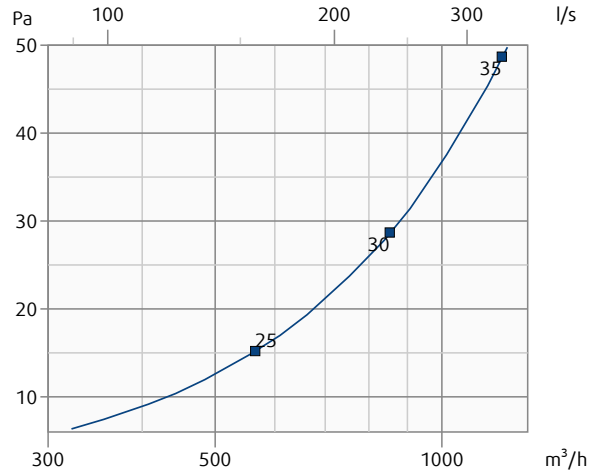

Druckverlust und abgestrahlter Schallleistungspegel in Abhängigkeit vom Luftvolumenstrom. Luftstromrichtung: Abluft

**NOVA-RF-800x500-AN**

Druckverlust & A-bewerteter Schallleistungspegel (dB(A))

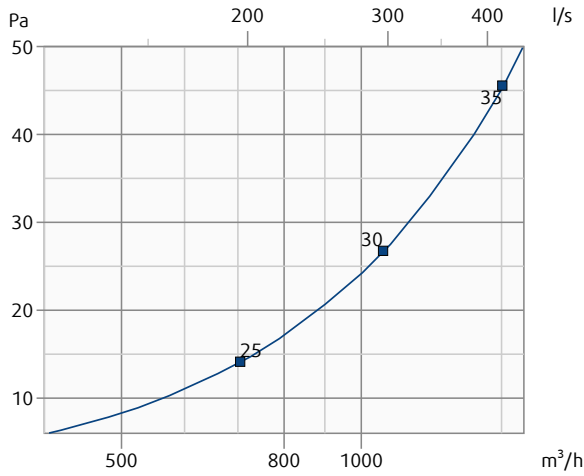

**NOVA-RF-825x125-AN**

Druckverlust & A-bewerteter Schallleistungspegel (dB(A))

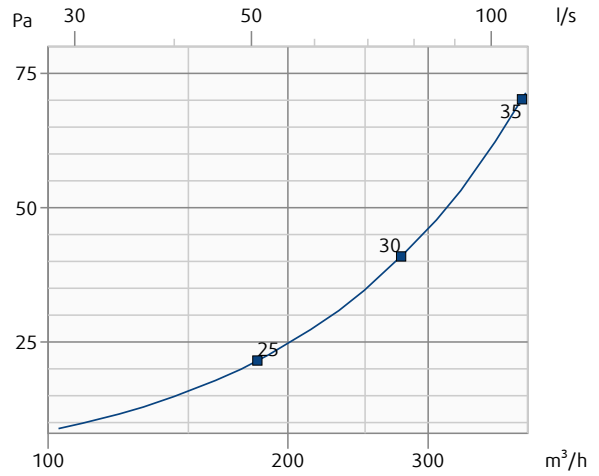

**NOVA-RF-825x225-AN**

Druckverlust & A-bewerteter Schallleistungspegel (dB(A))

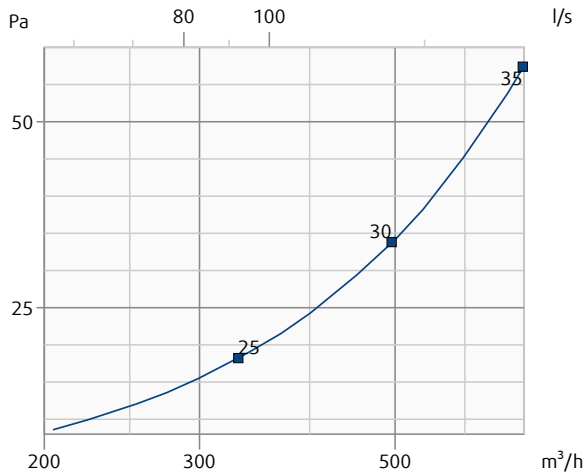

**NOVA-RF-825x325-AN**

Druckverlust & A-bewerteter Schallleistungspegel (dB(A))

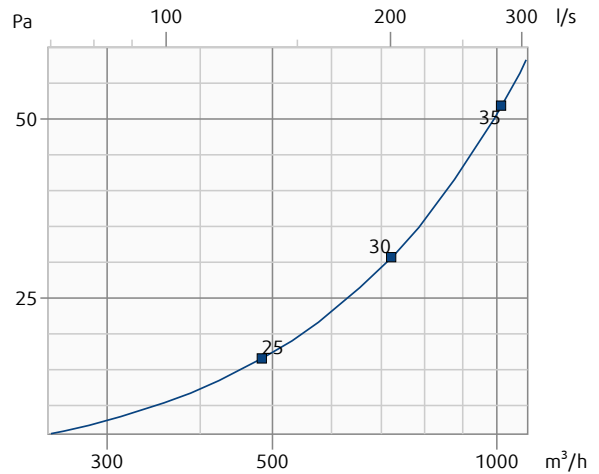

**NOVA-RF-825x425-AN**

Druckverlust & A-bewerteter Schallleistungspegel (dB(A))

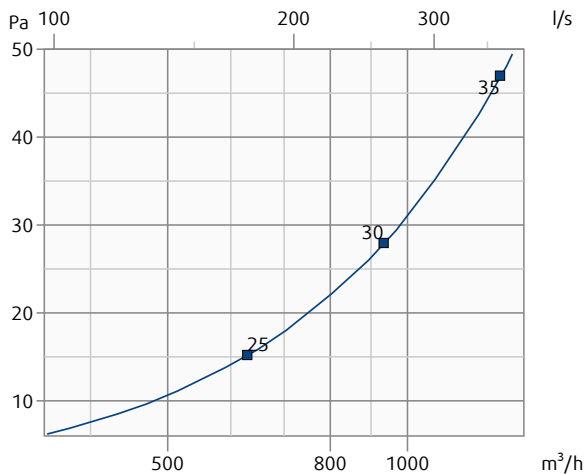

**NOVA-RF-825x525-AN**

Druckverlust & A-bewerteter Schallleistungspegel (dB(A))

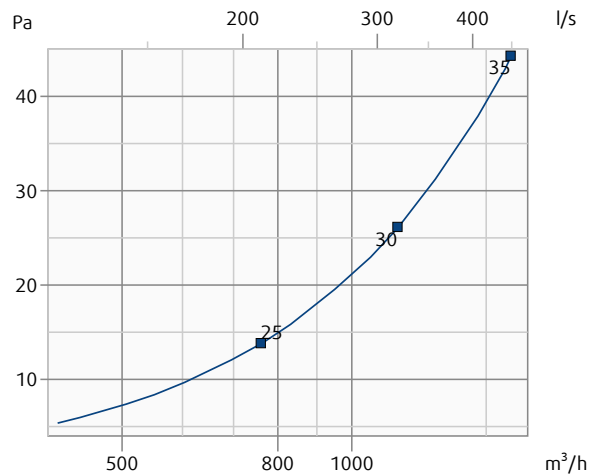

Druckverlust und abgestrahlter Schallleistungspegel in Abhängigkeit vom Luftvolumenstrom. Luftstromrichtung: Abluft

**NOVA-RF-1000x100-AN**

Druckverlust & A-bewerteter Schallleistungspegel (dB(A))

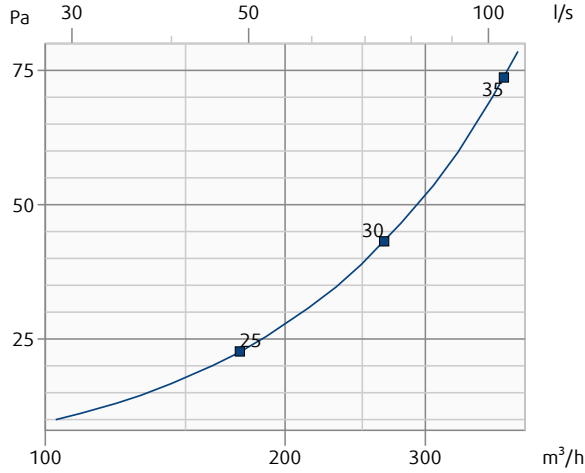

**NOVA-RF-1000x150-AN**

Druckverlust & A-bewerteter Schallleistungspegel (dB(A))

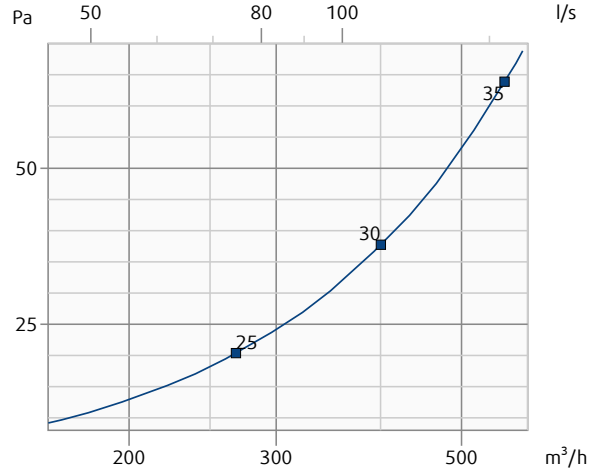

**NOVA-RF-1000x200-AN**

Druckverlust & A-bewerteter Schallleistungspegel (dB(A))

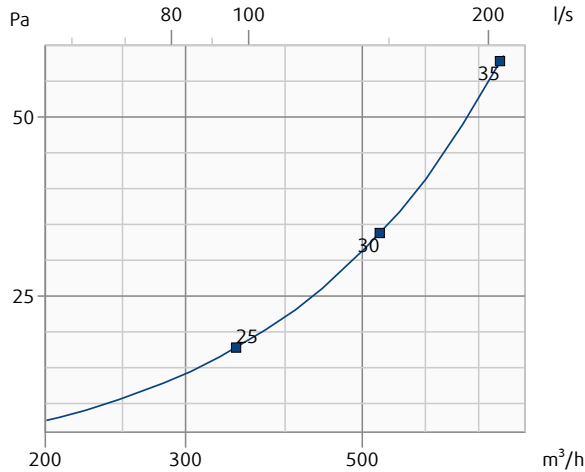

**NOVA-RF-1000x300-AN**

Druckverlust & A-bewerteter Schallleistungspegel (dB(A))

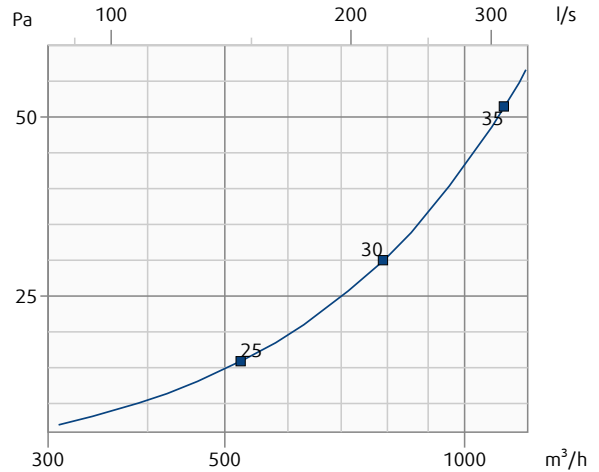

**NOVA-RF-1000x400-AN**

Druckverlust & A-bewerteter Schallleistungspegel (dB(A))

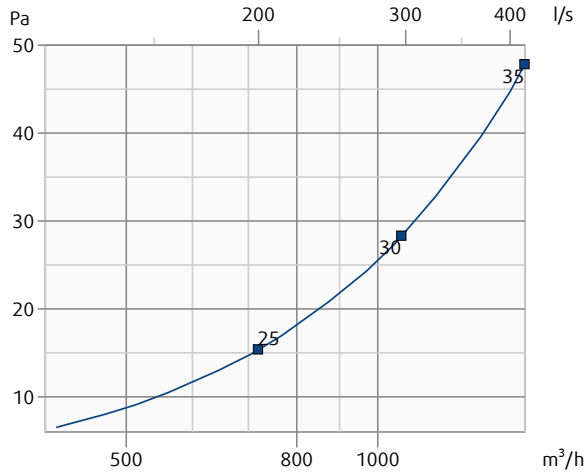

**NOVA-RF-1000x500-AN**

Druckverlust & A-bewerteter Schallleistungspegel (dB(A))

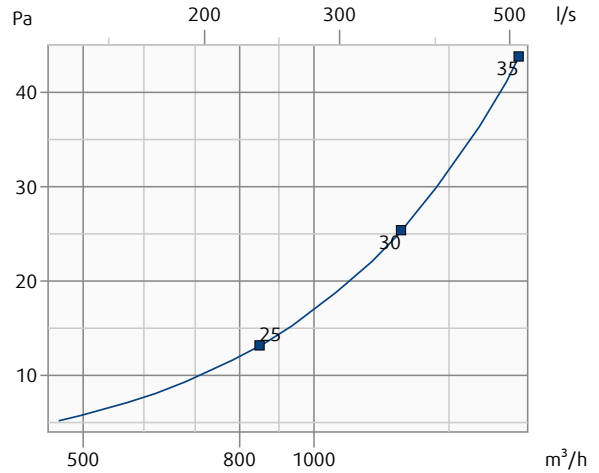

Druckverlust und abgestrahlter Schallleistungspegel in Abhängigkeit vom Luftvolumenstrom. Luftstromrichtung: Abluft

**NOVA-RF-1025x125-AN**

Druckverlust & A-bewerteter Schallleistungspegel (dB(A))

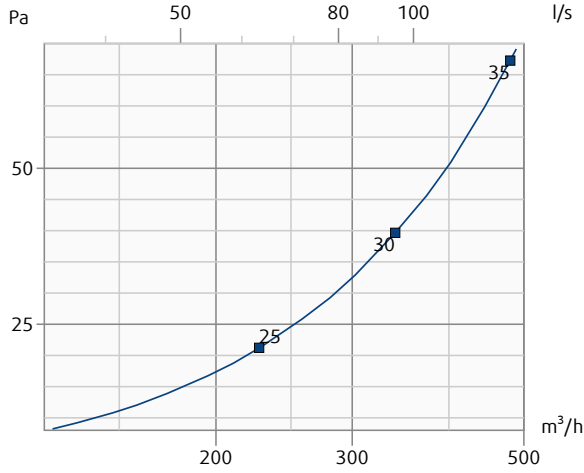

**NOVA-RF-1025x225-AN**

Druckverlust & A-bewerteter Schallleistungspegel (dB(A))

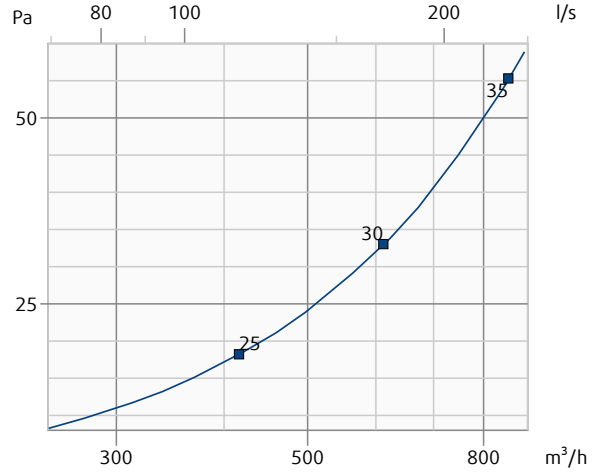

**NOVA-RF-1025x325-AN**

Druckverlust & A-bewerteter Schallleistungspegel (dB(A))

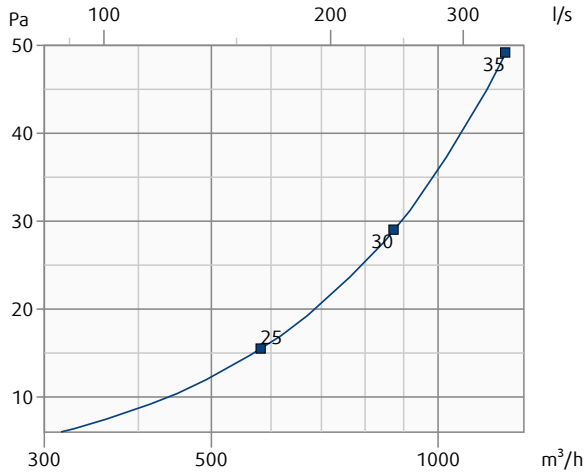

**NOVA-RF-1025x425-AN**

Druckverlust & A-bewerteter Schallleistungspegel (dB(A))

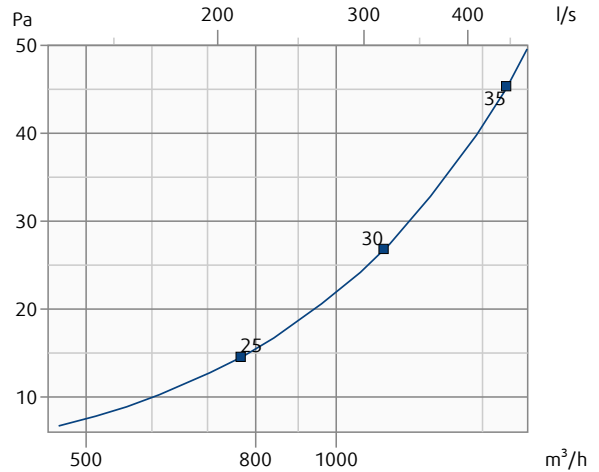

**NOVA-RF-1025x525-AN**

Druckverlust & A-bewerteter Schallleistungspegel (dB(A))

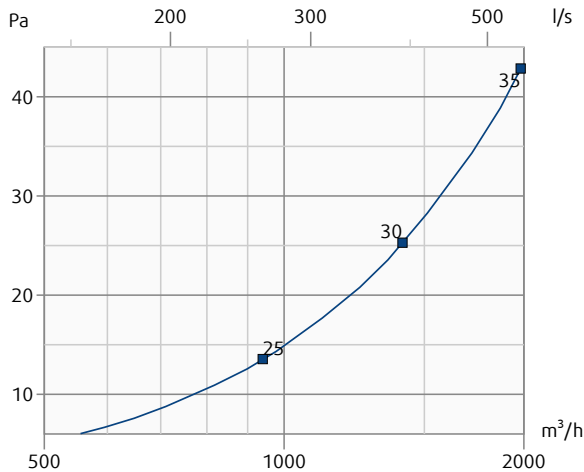

**NOVA-RF-1200x100-AN**

Druckverlust & A-bewerteter Schallleistungspegel (dB(A))

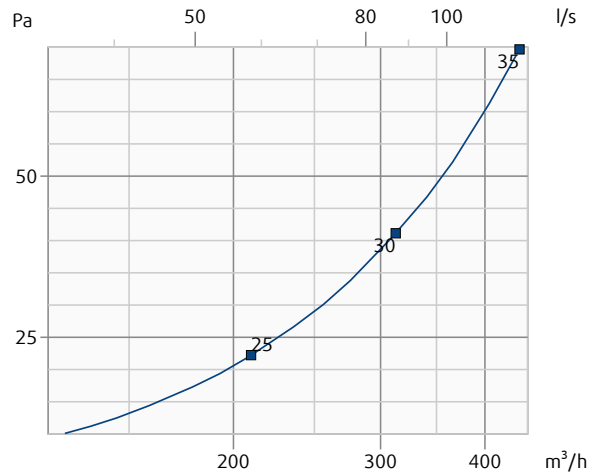

Druckverlust und abgestrahlter Schallleistungspegel in Abhängigkeit vom Luftvolumenstrom. Luftstromrichtung: Abluft

**NOVA-RF-1200x150-AN**

Druckverlust & A-bewerteter Schallleistungspegel (dB(A))

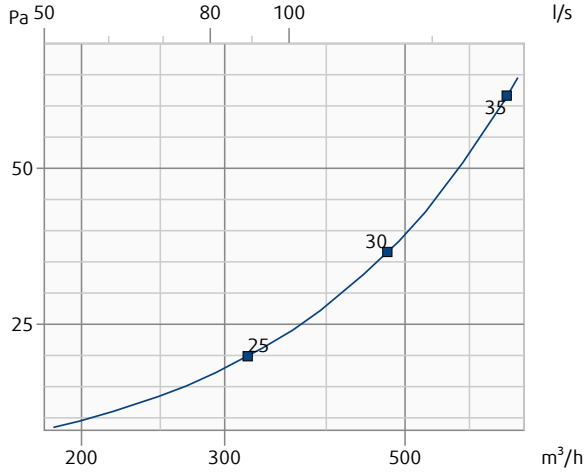

**NOVA-RF-1200x200-AN**

Druckverlust & A-bewerteter Schallleistungspegel (dB(A))

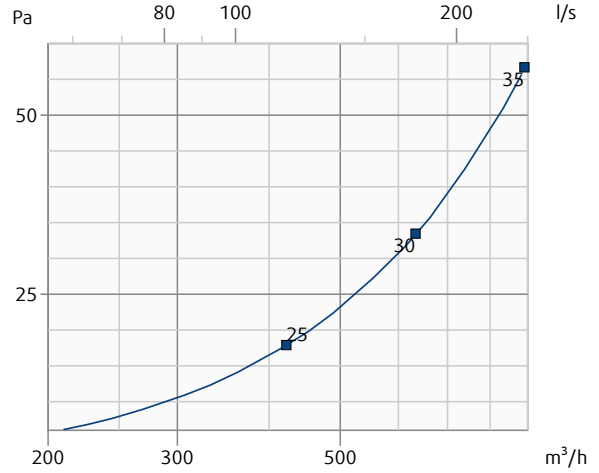

**NOVA-RF-1200x300-AN**

Druckverlust & A-bewerteter Schallleistungspegel (dB(A))

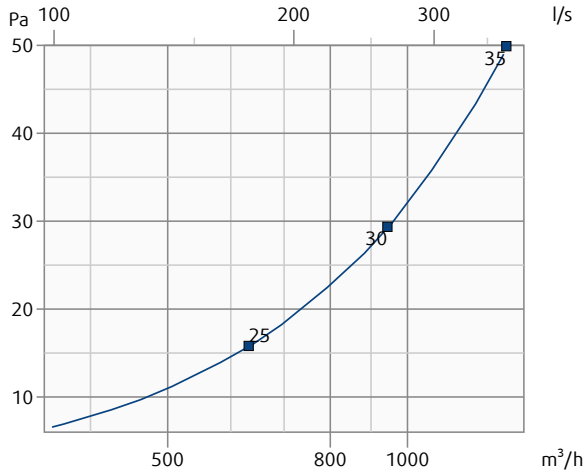

**NOVA-RF-1200x400-AN**

Druckverlust & A-bewerteter Schallleistungspegel (dB(A))

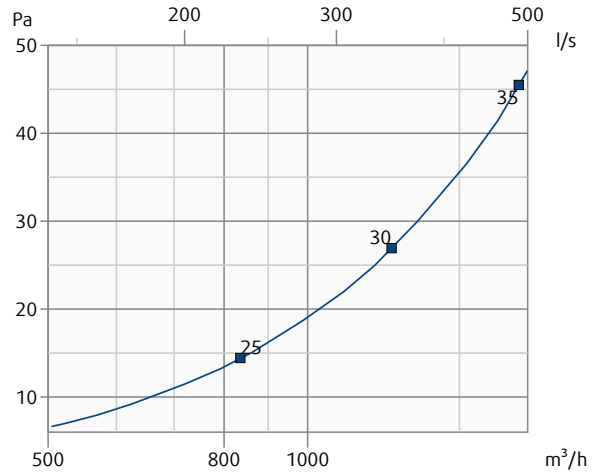

**NOVA-RF-1200x500-AN**

Druckverlust & A-bewerteter Schallleistungspegel (dB(A))

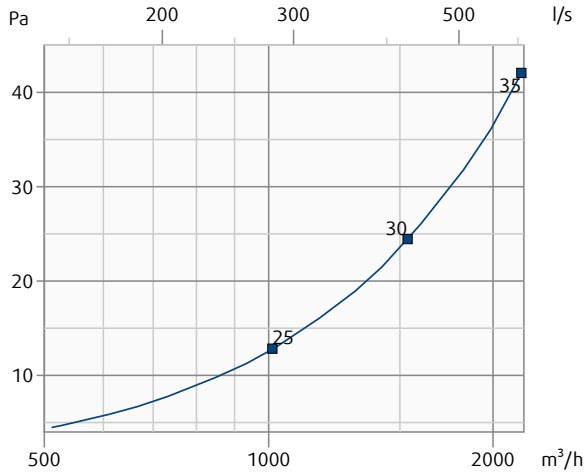

**NOVA-RF-1225x125-AN**

Druckverlust & A-bewerteter Schallleistungspegel (dB(A))

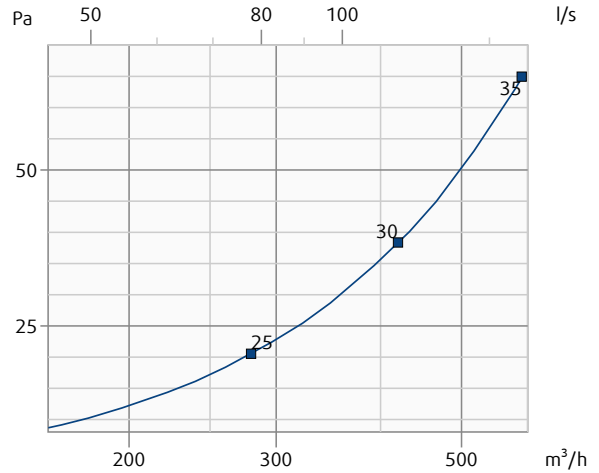

Druckverlust und abgestrahlter Schallleistungspegel in Abhängigkeit vom Luftvolumenstrom. Luftstromrichtung: Abluft

**NOVA-RF-1225x225-AN**

Druckverlust & A-bewerteter Schallleistungspegel (dB(A))

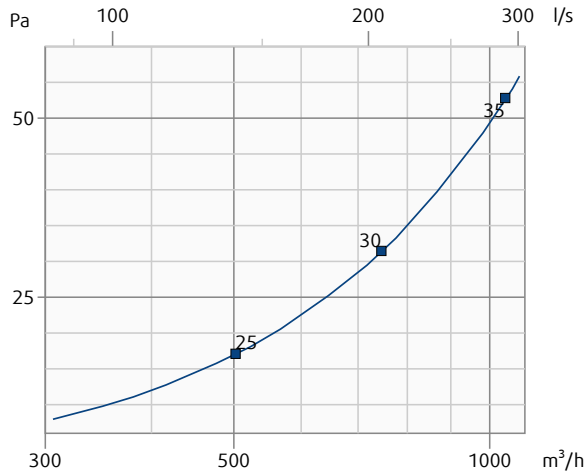

**NOVA-RF-1225x325-AN**

Druckverlust & A-bewerteter Schallleistungspegel (dB(A))

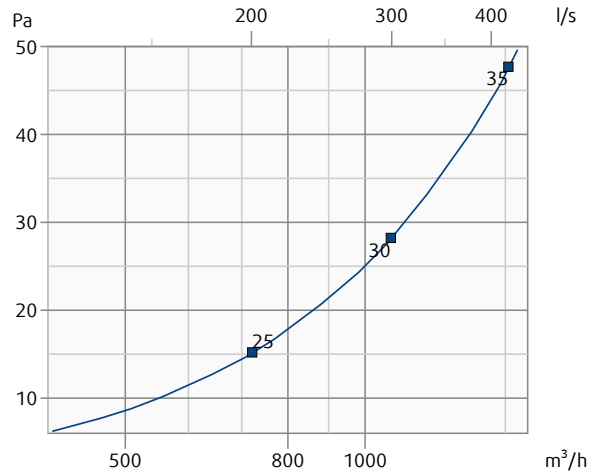

**NOVA-RF-1225x425-AN**

Druckverlust & A-bewerteter Schallleistungspegel (dB(A))

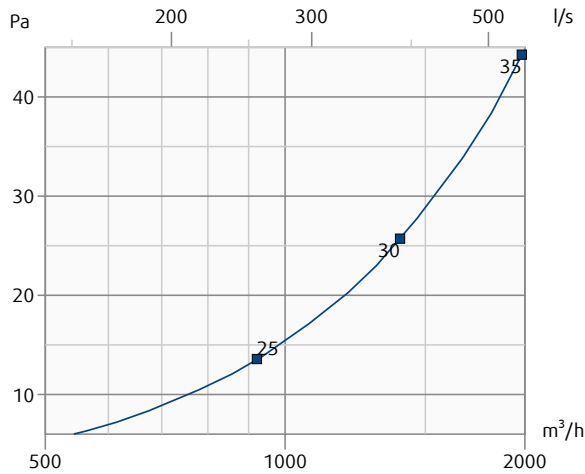

**NOVA-RF-1225x525-AN**

Druckverlust & A-bewerteter Schallleistungspegel (dB(A))

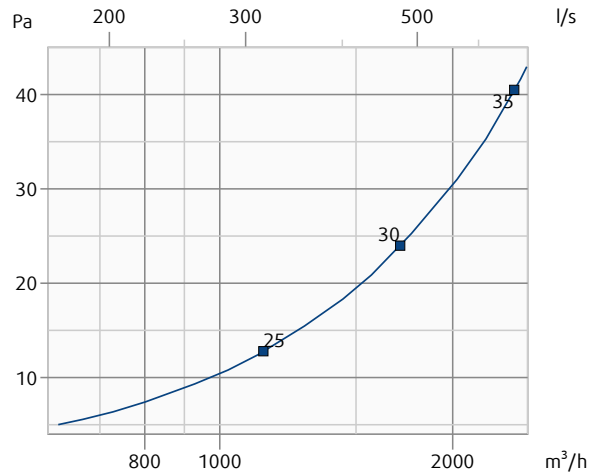

# Installation

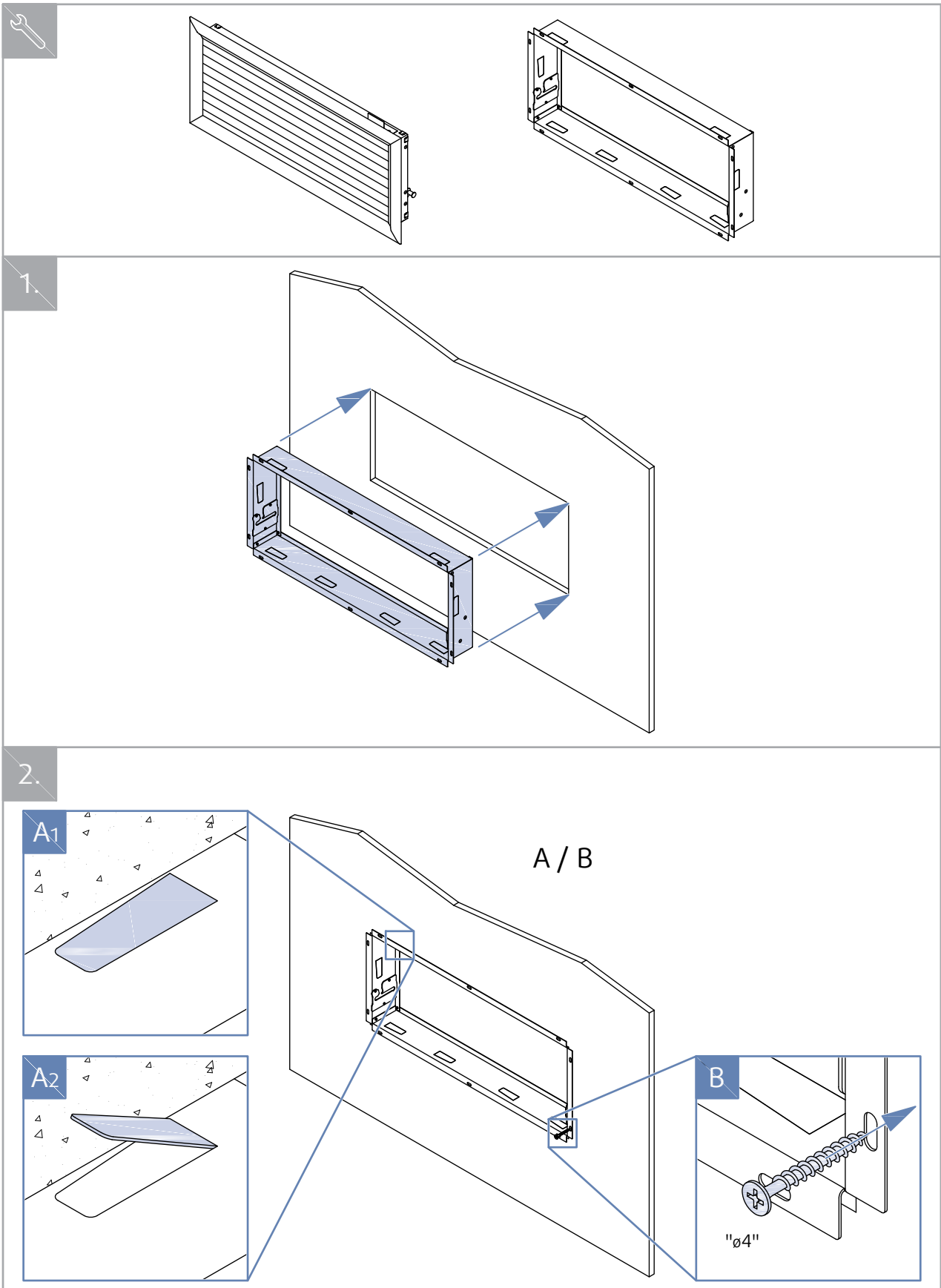



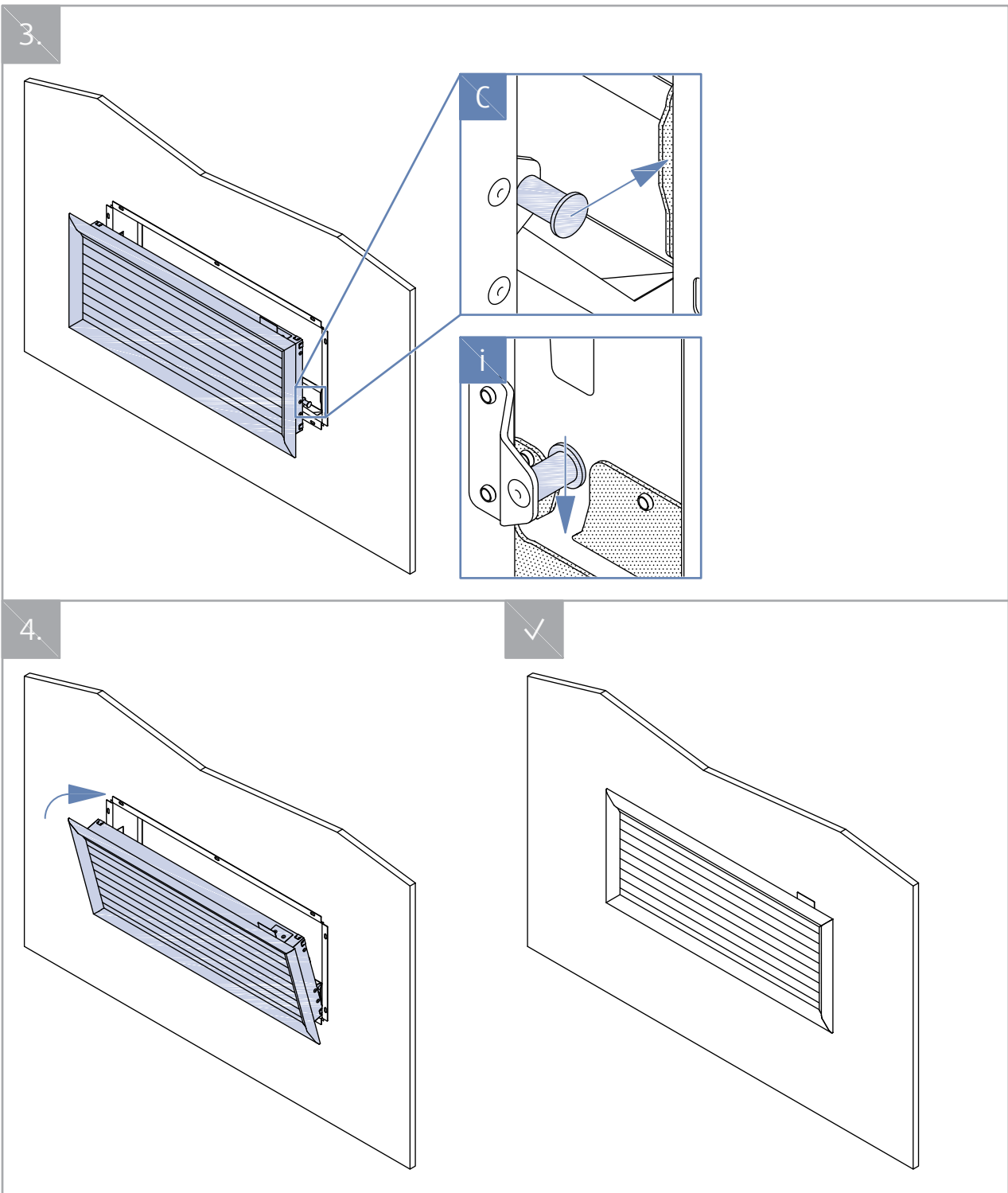

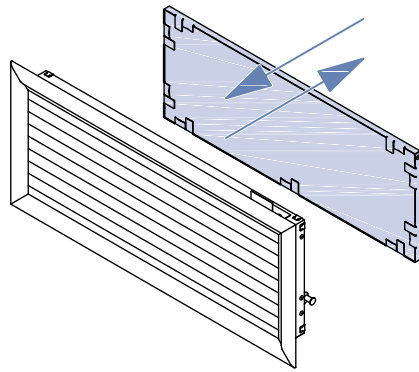

1.

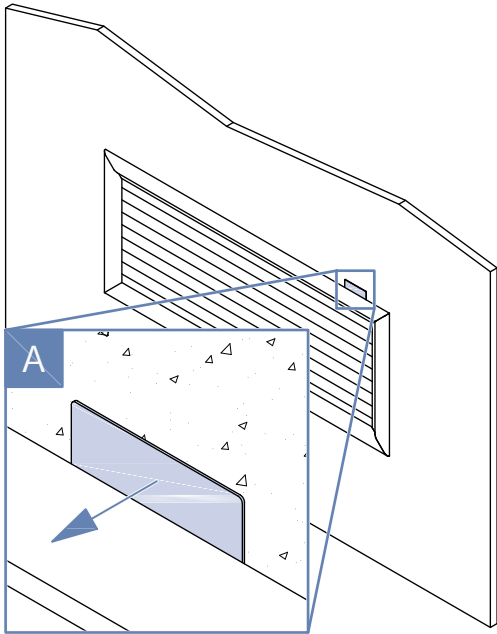

2.

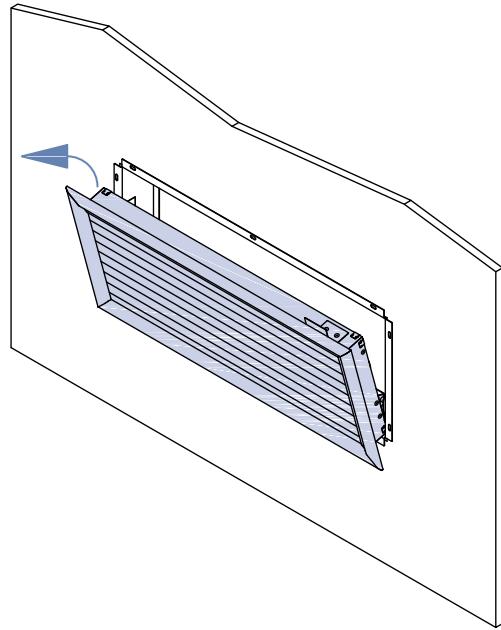

3.

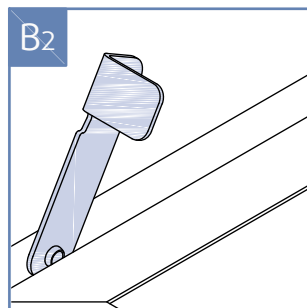
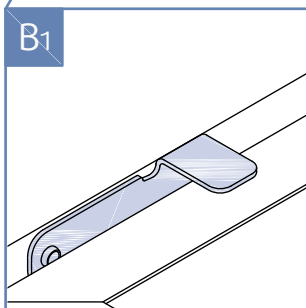
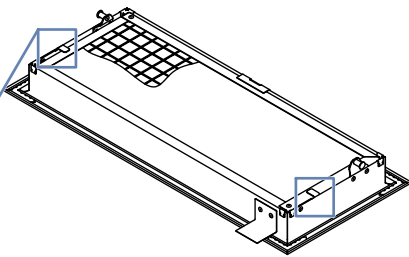

4.

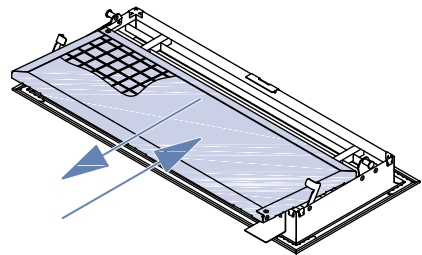

# Transport, Lagerung und Bedienung

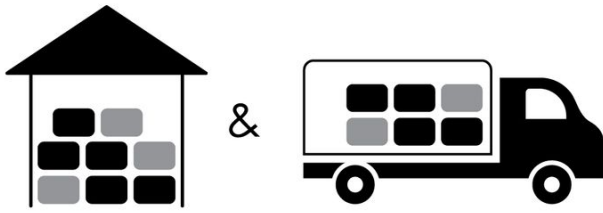

 °C -40°C ... +50°C

 % ≤ 95%



 °C -20°C ... +70°C

 % ≤ 95%

# Nachtrag

Abweichungen von den hierin enthaltenen technischen Spezifikationen sowie den Bedingungen sind mit dem Hersteller zu besprechen. Wir behalten uns das Recht vor, ohne vorherige Ankündigung Änderungen am Produkt vorzunehmen, sofern diese Änderungen die Qualität des Produkts und die erforderlichen Parameter nicht beeinträchtigt.

Aktuelle Informationen zu unseren Produkten finden Sie auf [Systemair.de](http://Systemair.de) und Systemair DESIGN.

