



RM 100 – 315 N



ErP conform



RM 355, 400 N



RM 100 – 315 NK

Technické parametry

■ Skříň

je vylisována z ocelového pozinkového plechu. Velikosti 355 a 400 jsou vyrobeny z ocelového plechu opatřeného černým polyesterovým lakem. Provedení RM N je standardně s montážní konzolou, RM NK je bez konzoly (konzola je dostupná jako samostatné příslušenství).

■ Oběžné kolo

je radiální s dozadu zahnutými lopatkami. Oběžné kolo je nalisované na vnější rotor motoru a je plastové (velikosti 100-250), z ocelového plechu (velikost 315) nebo hliníkové (velikosti 355 a 400).

■ Motor

je asynchronní. Tepelná pojistka je umístěna ve vinutí motoru. Ložiska jsou kuličková. Třída izolace B, krytí IP44 (velikosti 100 až 160), třída izolace F, krytí IP44 (velikosti 200 až 315), třída izolace F, krytí IP54 (velikosti 355 a 400).

■ Svorkovnice

je z černého plastu, je volně na přívodním kabelu od motoru a je ji možno samořeznými šrouby přišroubovat na dobře přístupné místo na skříni. Délka kabelu cca 0,5 m. U velikostí RM 355 N a 400 N a u typu NK je svorkovnice na skříni ventilátoru.

■ Regulace otáček

se provádí elektronickými nebo transformátorovými regulátory.

■ Montáž

ventilátoru v každé poloze osy motoru. Skříň nesmí přenášet mechanické namáhání z potrubních rozvodů. Je nutné použít pružné připojení k potrubí.

■ Varianty

- RM N standardní provedení s montážní konzolou, velikosti 100–400
- RM NK provedení bez montážní konzole, velikosti 100–315

■ Pokyny

Ventilátory jsou určeny k odvětrání rodinných domů, sociálních zařízení, kanceláří a provozoven. Výhodně lze při instalaci do podhledu použít flexohadice, tvarovky, rozváděcí skříňe a talířové ventily. Ventilátory lze použít ve spojení s hygrostatem HIG 2 nebo s hygrostatem kombinovaným s termostatem pro odvětrání vlhkých prostor.

■ Příslušenství VZT

- RM U montážní konzola pro RM NK
- VBM, KAA spojovací manžeta (K 7.1)
- RSK zpětné klapky do potrubí (K 7.1)
- MSK škrťací klapky (K 7.1)

- MAA, MTS tlumiče hluku (K 7.1)
- Aluflex®, Sonoflex®, Greyflex® flexibilní hadice (K 7.3)
- MBE elektrické ohřivače (K 7.1)
- MBW vodní ohřivače (K 7.1)
- MRW deskový rekuperátor (K 3)
- MFL filtry do kruhového potrubí (K 7.1)
- BDOP univerzální talířové ventily (K 7.2)
- EAK elektrický odvodní ventil (K 7.1)
- IT univerzální talířové ventily (K 7.2)
- LG plastové venkovní mřížky (K 7.1)
- VK, PER venkovní samotížné klapky (K 7.1)

■ Příslušenství EL

- REB, REV regulátory otáček (K 8.1)
- REG, UNIREG regulátory ohřivačů (K 8.3)
- SQA čidlo kvality vzduchu (K 8.2)
- DT 3 elektronický spínač pro zpožděný doběh nastavitelný 2–20 min (K 8.2)
- DT 4 programovatelné časové relé (K 8.2)
- DT 8-R programovatelný doběhový spínač (K 8.2)
- ZN zpožděný doběh s pevnou dobou (K 8.2)
- DTS PSA tlakový spínač (K 8.2)
- RTR prostorový termostát (K 8.2)
- HYG, HIG hygrostaty (K 8.2)

Typ	otáčky [min ⁻¹]	výkon [W]	napětí [V]	proud [A]	max. teplota [°C]	průtok (0 Pa) [m ³ /h]	hmotnost [kg]	regulace	doběhový spínač
RM 100 N	2600	61	230	0,27	60	290	3	REV 1,5; REB 1	DT 3; DT 4
RM 125 N	2620	60	230	0,27	60	390	3	REV 1,5; REB 1	DT 3; DT 4
RM 150 N	2550	95	230	0,40	60	750	5	REV 1,5; REB 1	DT 3
RM 160 N	2560	96	230	0,40	60	760	5	REV 1,5; REB 1	DT 3
RM 200 N	2720	147	230	0,60	50	970	5	REV 1,5; REB 1	DT 3
RM 250 N	2720	149	230	0,60	60	1030	6	REV 1,5; REB 1	DT 3
RM 315 N	2790	257	230	1,10	55	1370	8	REV 1,5; REB 2,5	DT 8-R
RM 355 N	1370	278	230	1,20	70	2600	18,8	REV 1,5; REB 2,5	DT 8-R
RM 400 N	1380	534	230	2,30	50	3800	22,2	REV 3; REB 2,5	DT 8-R

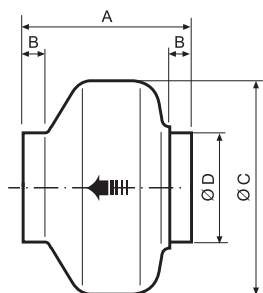

RM 100 – 315 N (NK)

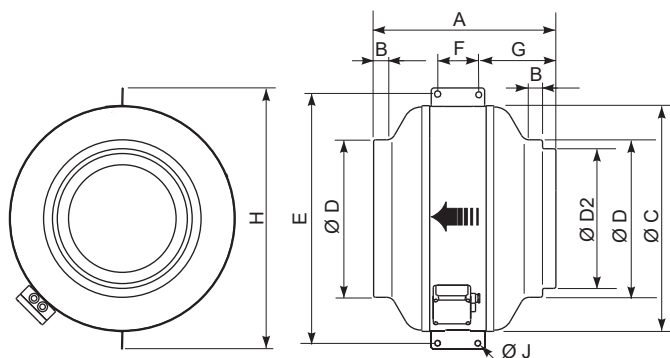

RM 355, 400 N

13

Typ	A	B	Ø C*	Ø D	Ø D2	E	F	G	H	J
RM 100 N (NK)	196	23	241	98	-	-	-	-	-	-
RM 125 N (NK)	198	27	241	123	-	-	-	-	-	-
RM 150 N (NK)	190	23	332	147	-	-	-	-	-	-
RM 160 N (NK)	190	23	332	157	-	-	-	-	-	-
RM 200 N (NK)	223	25	333	198	-	-	-	-	-	-
RM 250 N (NK)	206	27	333	248	-	-	-	-	-	-
RM 315 N (NK)	230	25	401	312	-	-	-	-	-	-
RM 355 N	410	25	508	354	314	552	100	170	587	10,5
RM 400 N	431	25	568	399	354	628	100	185	647	10,5

* s použitím montážní konzole +40 mm

Doplňující vyobrazení



montážní konzola RM U pro ventilátory RM NK



schéma zapojení

MR měřicí kruhy a IRIS clony s měřicími odběry pro diferenciální tlakové čidlo jsou v K 7.2



IRIS clona (K 7.2)

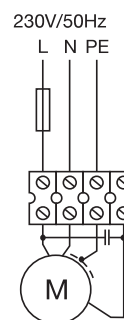

MR měřicí kruh (K. 7.2)
s TDP-D pro měření průtoku (K 8.2)

hygrostaty ideální v kombinaci s ventilátory RM K pro odvětrání vlhkých prostor jsou v K 8.2



Charakteristiky

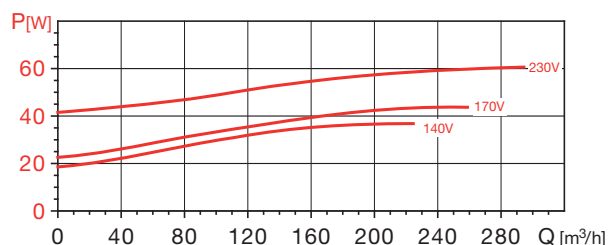
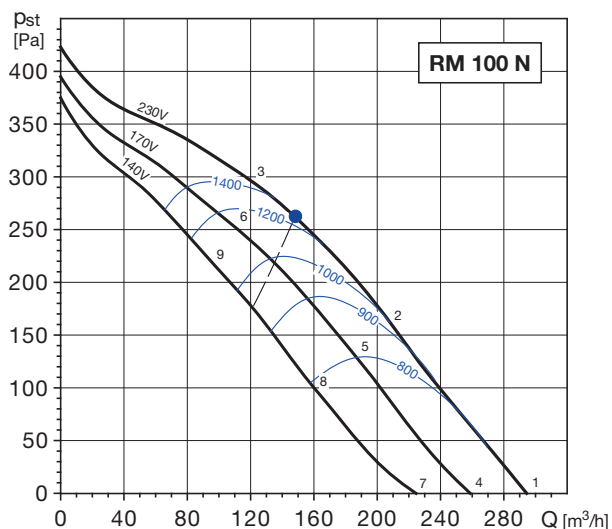

Vstupní napětí [V/50 Hz]	otáčky [min ⁻¹]	výkon [W]	proud [A]	průtok (0 Pa) [m ³ /h]
230	2600	61	0,27	290
170	2320	44	0,25	260
140	1980	37	0,25	220

prac. bod	63	125	250	500	1000	2000	4000	8000	L _{wAtot}
sání	37	46	58	62	68	64	60	46	71
1 výtlač	37	45	63	58	63	61	57	46	68
do okolí	33	38	50	50	55	49	51	37	59
2 sání	39	45	56	60	66	62	56	43	69
výtlač	38	44	61	56	61	59	54	43	66
do okolí	35	37	48	48	53	47	47	34	56
3 sání	37	43	53	58	65	60	53	42	67
výtlač	37	43	57	56	60	57	52	42	64
do okolí	33	35	45	46	52	45	44	33	55
4 sání	35	43	55	59	65	61	56	41	68
výtlač	35	42	60	55	60	58	53	41	65
do okolí	31	35	47	47	52	46	47	32	55
5 sání	36	42	54	57	63	60	52	39	66
výtlač	36	42	59	53	58	56	50	39	63
do okolí	32	34	46	45	50	45	43	30	54
6 sání	34	40	52	56	63	58	50	39	65
výtlač	35	41	56	53	58	55	49	40	62
do okolí	30	32	44	44	50	43	41	30	53
7 sání	32	39	51	55	60	57	49	34	63
výtlač	31	39	56	50	55	53	46	34	60
do okolí	28	31	43	43	47	42	40	25	51
8 sání	32	38	49	53	59	55	45	32	62
výtlač	32	39	54	49	54	51	44	32	59
do okolí	28	30	41	41	46	40	36	23	49
9 sání	32	37	49	52	61	55	46	35	63
výtlač	32	39	54	50	56	52	45	35	60
do okolí	28	29	41	40	48	40	37	26	50

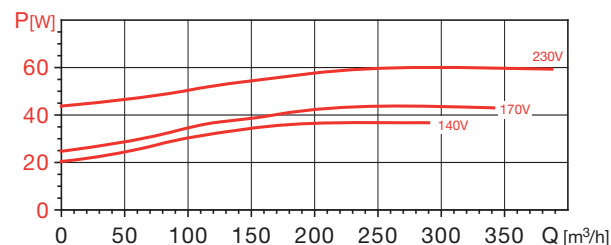
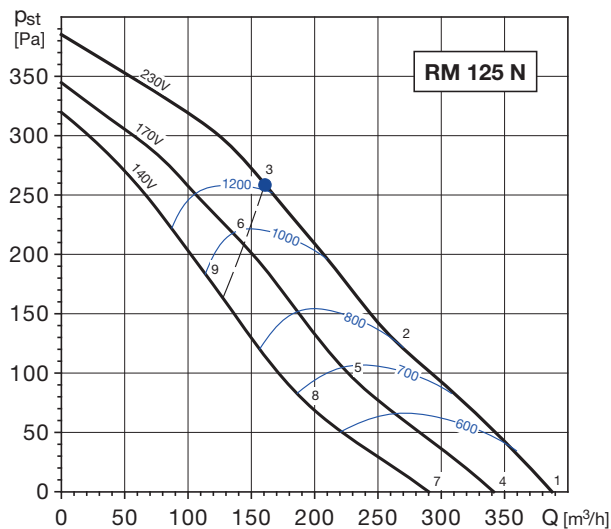

Vstupní napětí [V/50 Hz]	otáčky [min ⁻¹]	výkon [W]	proud [A]	průtok (0 Pa) [m ³ /h]
230	2620	60	0,27	390
170	2350	44	0,25	340
140	2020	37	0,25	290

prac. bod	63	125	250	500	1000	2000	4000	8000	L _{wAtot}
sání	33	42	54	64	67	66	62	49	71
1 výtlač	33	43	61	62	63	62	59	47	69
do okolí	20	34	49	45	53	49	50	37	57
2 sání	34	42	53	64	66	64	58	47	70
výtlač	34	43	59	62	62	60	56	45	67
do okolí	21	34	48	45	52	47	46	35	55
3 sání	35	43	53	64	65	61	54	43	69
výtlač	35	44	60	62	61	58	53	44	67
do okolí	22	35	48	45	51	44	42	31	54
4 sání	31	40	52	62	65	64	60	47	69
výtlač	31	41	59	60	61	60	57	45	66
do okolí	18	32	47	43	51	47	48	35	55
5 sání	32	40	51	62	64	62	56	45	67
výtlač	31	40	56	59	59	57	53	42	65
do okolí	19	32	46	43	50	45	44	33	53
6 sání	33	41	51	62	63	59	52	41	67
výtlač	33	42	58	60	59	56	51	42	65
do okolí	20	33	46	43	49	42	40	29	53
7 sání	27	36	48	58	61	60	56	43	66
výtlač	27	37	55	56	57	56	53	41	63
do okolí	14	28	43	39	47	43	44	31	51
8 sání	28	36	47	58	60	58	52	41	64
výtlač	28	37	53	56	56	54	50	39	61
do okolí	15	28	42	39	46	41	40	29	49
9 sání	31	39	49	60	61	57	50	39	65
výtlač	31	40	56	58	57	54	49	40	63
do okolí	18	31	44	41	47	40	38	27	50

Charakteristiky

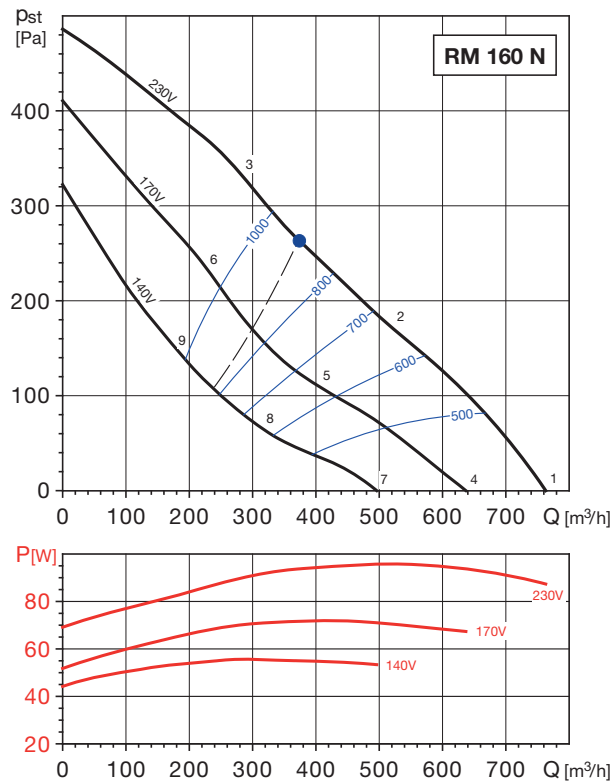
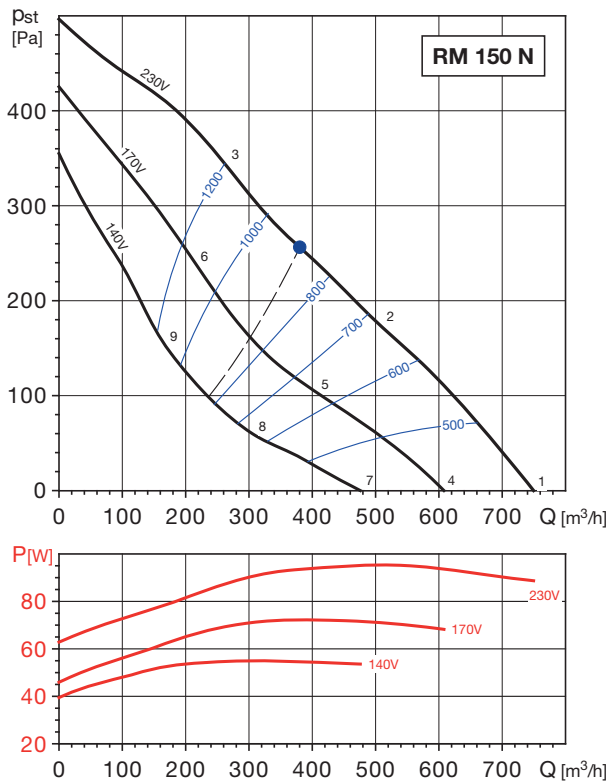

Vstupní napětí [V/50 Hz]	otáčky [min ⁻¹]	výkon [W]	proud [A]	průtok (0 Pa) [m ³ /h]
230	2550	95	0,40	750
170	2110	72	0,41	610
140	1660	55	0,38	480

Vstupní napětí [V/50 Hz]	otáčky [min ⁻¹]	výkon [W]	proud [A]	průtok (0 Pa) [m ³ /h]
230	2560	96	0,40	760
170	2140	72	0,41	640
140	1680	56	0,38	500

prac. bod	63	125	250	500	1000	2000	4000	8000	L _{wAtot}
1 sání	37	45	58	69	68	67	63	51	73
1 výtlač	37	48	62	63	64	64	61	51	70
1 do okolí	21	37	45	49	50	51	49	37	56
2 sání	35	44	58	68	67	65	60	48	72
2 výtlač	35	47	59	62	63	63	58	48	69
2 do okolí	19	36	45	48	49	49	46	34	55
3 sání	37	48	60	68	66	65	57	47	72
3 výtlač	36	49	61	61	62	61	55	46	68
3 do okolí	21	40	47	48	48	49	43	33	55
4 sání	33	41	54	65	64	63	59	47	70
4 výtlač	33	44	58	59	60	60	57	47	66
4 do okolí	17	33	41	45	46	47	45	33	52
5 sání	30	39	53	63	62	60	55	43	67
5 výtlač	30	42	54	57	58	58	53	43	64
5 do okolí	14	31	40	43	44	44	41	29	50
6 sání	33	44	56	64	62	61	53	43	68
6 výtlač	33	46	58	58	59	58	52	43	64
6 do okolí	17	36	43	44	44	45	39	29	51
7 sání	28	36	49	60	59	58	54	42	64
7 výtlač	28	39	53	54	55	55	52	42	61
7 do okolí	12	28	36	40	41	42	40	28	47
8 sání	24	33	47	57	56	54	49	37	62
8 výtlač	24	36	48	51	52	52	47	37	58
8 do okolí	8	25	34	37	38	38	35	23	44
9 sání	28	39	51	59	57	56	48	38	63
9 výtlač	28	41	53	53	54	53	47	38	59
9 do okolí	12	31	38	39	39	40	34	24	46

prac. bod	63	125	250	500	1000	2000	4000	8000	L _{wAtot}
1 sání	36	45	58	68	67	67	65	53	73
1 výtlač	38	47	61	62	64	64	62	52	70
1 do okolí	22	37	46	50	53	52	50	41	58
2 sání	33	45	57	68	67	65	61	50	72
2 výtlač	34	47	57	63	63	63	58	49	69
2 do okolí	19	37	45	50	53	50	46	38	57
3 sání	37	48	58	67	65	64	57	47	71
3 výtlač	37	51	62	63	63	61	55	46	69
3 do okolí	23	40	46	49	51	49	42	35	55
4 sání	32	41	54	64	63	63	61	49	69
4 výtlač	34	43	57	58	60	60	58	48	66
4 do okolí	18	33	42	46	49	48	46	37	54
5 sání	28	40	52	63	62	60	56	45	67
5 výtlač	29	42	52	58	58	58	53	44	64
5 do okolí	14	32	40	45	48	45	41	33	52
6 sání	33	44	54	63	61	60	53	43	67
6 výtlač	33	47	58	59	59	57	51	42	65
6 do okolí	19	36	42	45	47	45	38	31	51
7 sání	27	36	49	59	58	58	56	44	64
7 výtlač	29	38	52	53	55	55	53	43	61
7 do okolí	13	28	37	41	44	43	41	32	49
8 sání	22	34	46	57	56	54	50	39	62
8 výtlač	24	37	47	53	53	53	48	39	58
8 do okolí	8	26	34	39	42	39	35	27	46
9 sání	28	39	49	58	56	55	48	38	62
9 výtlač	28	42	53	54	54	52	46	37	60
9 do okolí	14	31	37	40	42	40	33	26	47

Charakteristiky

13

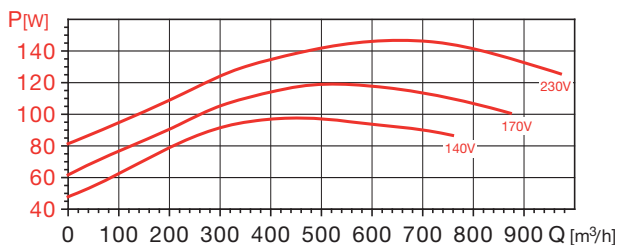
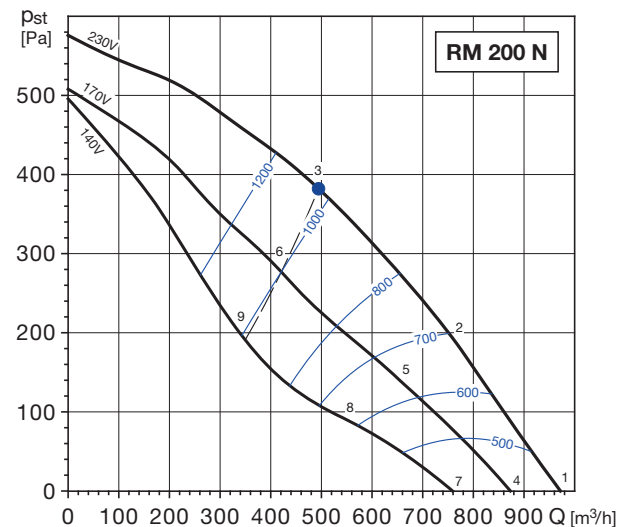

Vstupní napětí [V/50 Hz]	otáčky [min ⁻¹]	výkon [W]	proud [A]	průtok (0 Pa) [m³/h]
230	2720	147	0,6	970
170	2490	119	0,7	870
140	2150	98	0,6	760

prac. bod	63	125	250	500	1000	2000	4000	8000	L _{wAtot}
sání	38	48	63	67	70	68	65	63	75
1 výtlač	37	47	61	63	67	67	65	62	73
do okolí	36	39	44	38	48	52	54	48	58
2 sání	36	46	62	64	67	64	61	55	71
2 výtlač	37	46	62	61	63	63	61	54	69
do okolí	34	37	43	35	45	48	50	40	54
3 sání	37	46	60	63	65	62	57	50	69
3 výtlač	35	46	61	59	62	62	58	50	68
do okolí	35	37	41	34	43	46	46	35	51
4 sání	36	46	61	65	68	66	63	61	73
4 výtlač	36	46	60	62	66	66	64	61	71
do okolí	34	37	42	36	46	50	52	46	56
5 sání	33	43	59	61	64	61	58	52	68
5 výtlač	34	43	59	58	60	60	58	51	66
do okolí	31	34	40	32	42	45	47	37	51
6 sání	34	43	57	60	62	59	54	47	67
6 výtlač	32	43	58	56	59	59	55	47	65
do okolí	32	34	38	31	40	43	43	32	48
7 sání	33	43	58	62	65	63	60	58	70
7 výtlač	32	42	56	58	62	62	60	57	68
do okolí	31	34	39	33	43	47	49	43	53
8 sání	29	39	55	57	60	57	54	48	64
8 výtlač	30	39	55	54	56	56	54	47	62
do okolí	27	30	36	28	38	41	43	33	47
9 sání	30	39	53	56	58	55	50	43	63
9 výtlač	28	39	54	52	55	55	51	43	61
do okolí	28	30	34	27	36	39	39	28	44

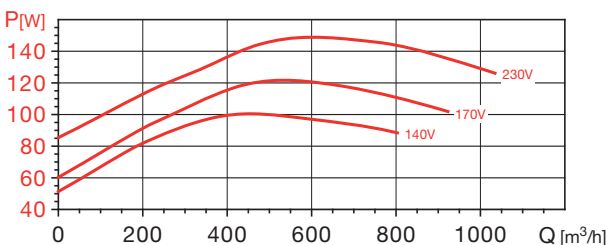
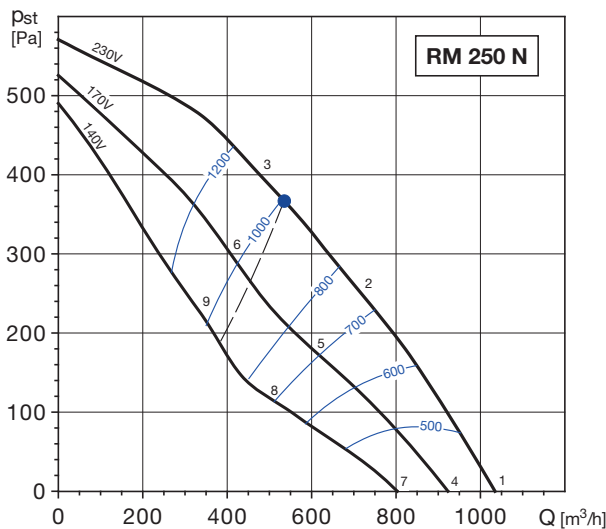

Vstupní napětí [V/50 Hz]	otáčky [min ⁻¹]	výkon [W]	proud [A]	průtok (0 Pa) [m³/h]
230	2720	149	0,6	1030
170	2460	122	0,7	920
140	2170	101	0,7	800

prac. bod	63	125	250	500	1000	2000	4000	8000	L _{wAtot}
sání	37	48	65	68	72	70	68	65	77
1 výtlač	40	51	66	67	69	69	69	66	76
do okolí	22	39	49	50	58	59	59	56	64
2 sání	36	46	63	64	68	66	66	59	73
2 výtlač	39	49	63	63	65	64	66	59	72
do okolí	21	37	47	46	54	55	57	50	61
3 sání	35	43	61	61	66	63	62	54	70
3 výtlač	37	46	62	62	65	64	62	55	70
do okolí	20	34	45	43	52	52	53	45	58
4 sání	35	46	63	66	70	68	66	63	74
4 výtlač	38	49	64	65	67	67	67	64	74
do okolí	20	37	47	48	56	57	57	54	62
5 sání	33	43	60	61	65	63	63	56	70
5 výtlač	36	46	60	60	62	61	63	56	69
do okolí	18	34	44	43	51	52	54	47	58
6 sání	32	40	58	58	63	60	59	51	67
6 výtlač	34	43	59	59	62	61	59	52	67
do okolí	17	31	42	40	49	49	50	42	55
7 sání	32	43	60	63	67	65	63	60	72
7 výtlač	35	46	61	62	64	64	64	61	71
do okolí	17	34	44	45	53	54	54	51	60
8 sání	29	39	56	57	61	59	59	52	66
8 výtlač	32	42	56	56	58	57	59	52	64
do okolí	14	30	40	39	47	48	50	43	54
9 sání	28	36	54	54	59	56	55	47	63
9 výtlač	30	39	55	55	58	57	55	48	64
do okolí	13	27	38	36	45	45	46	38	51

Charakteristiky

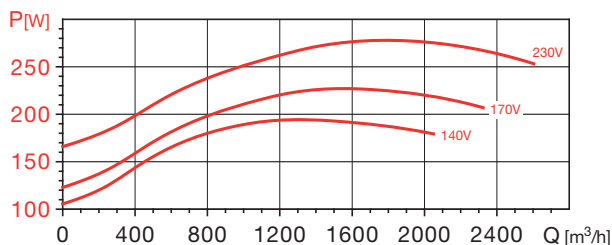
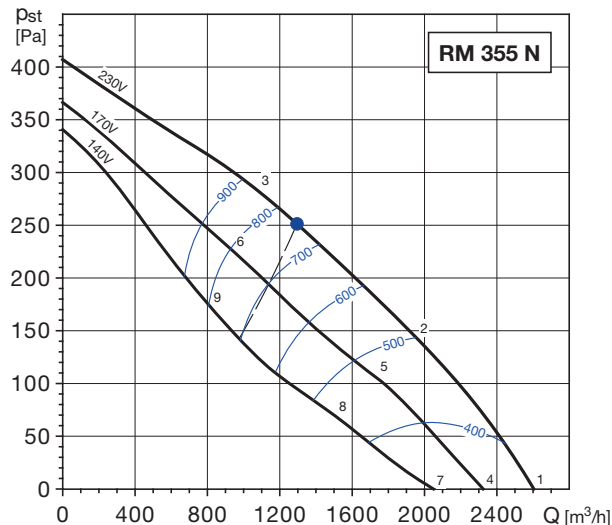
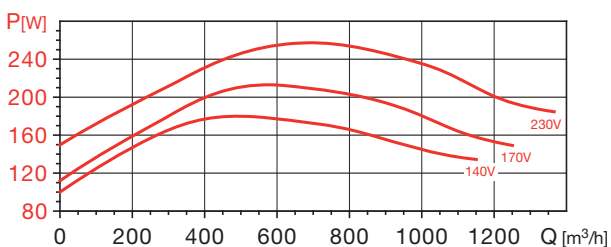
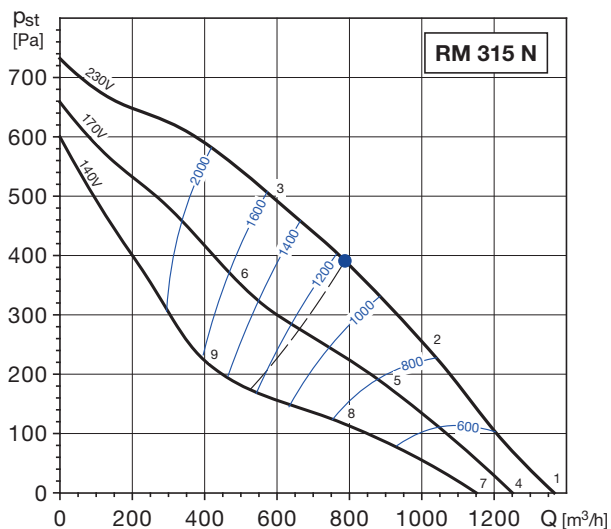

Vstupní napětí [V/50 Hz]	otáčky [min ⁻¹]	výkon [W]	proud [A]	průtok (0 Pa) [m ³ /h]
230	2790	257	1,1	1370
170	2610	213	1,2	1250
140	2380	180	1,3	1150

Vstupní napětí [V/50 Hz]	otáčky [min ⁻¹]	výkon [W]	proud [A]	průtok (0 Pa) [m ³ /h]
230	1370	278	1,2	2600
170	1250	227	1,3	2320
140	1100	195	1,4	2050

prac. bod	63	125	250	500	1000	2000	4000	8000	L _{wAtot}
sání	39	53	67	73	76	71	68	67	79
1 výtlač	48	54	69	71	75	74	70	70	80
do okolí	29	33	45	51	58	57	55	54	63
sání	38	55	67	73	73	69	67	63	78
2 výtlač	49	55	70	71	74	72	69	64	79
do okolí	28	35	45	51	55	55	54	50	61
sání	42	64	71	73	74	70	67	60	79
3 výtlač	50	64	74	71	74	72	68	62	80
do okolí	32	44	49	51	56	56	54	47	61
sání	38	52	66	72	75	70	67	66	78
4 výtlač	47	53	68	70	74	73	69	69	79
do okolí	28	32	44	50	57	56	54	53	61
sání	36	53	65	71	71	67	65	61	75
5 výtlač	46	52	67	68	71	69	66	61	76
do okolí	26	33	43	49	53	53	52	48	58
sání	39	61	68	70	71	67	64	57	76
6 výtlač	47	61	71	68	71	69	65	59	76
do okolí	29	41	46	48	53	53	51	44	58
sání	36	50	64	70	73	68	65	64	76
7 výtlač	45	51	66	68	72	71	67	67	77
do okolí	26	30	42	48	55	54	52	51	59
sání	31	48	60	66	66	62	60	56	71
8 výtlač	42	48	63	64	67	65	62	57	72
do okolí	21	28	38	44	48	48	47	43	54
sání	34	56	63	65	66	62	59	52	71
9 výtlač	42	56	66	63	66	64	60	54	72
do okolí	24	36	41	43	48	48	46	39	53

prac. bod	63	125	250	500	1000	2000	4000	8000	L _{wAtot}
sání	43	60	65	67	67	62	61	48	72
1 výtlač	42	57	64	70	71	68	61	50	75
do okolí	34	50	47	47	49	42	40	28	55
sání	39	57	63	65	66	60	57	48	70
2 výtlač	39	55	64	70	69	66	58	49	74
do okolí	30	47	45	45	48	40	36	28	53
sání	44	59	66	67	67	60	57	48	72
3 výtlač	42	56	65	71	69	66	59	50	75
do okolí	35	49	48	47	49	40	36	28	55
sání	41	58	63	65	65	60	59	46	70
4 výtlač	40	55	62	68	69	66	59	48	73
do okolí	32	48	45	45	47	40	38	26	53
sání	37	55	61	63	64	58	55	46	68
5 výtlač	37	53	62	68	67	64	56	47	72
do okolí	28	45	43	43	46	38	34	26	50
sání	42	57	64	65	65	58	55	46	70
6 výtlač	40	54	63	69	67	64	57	48	73
do okolí	33	47	46	45	47	38	34	26	53
sání	38	55	60	62	62	57	56	43	68
7 výtlač	37	52	59	65	66	63	56	45	71
do okolí	29	45	42	42	44	37	35	23	50
sání	33	51	57	59	60	54	51	42	65
8 výtlač	33	49	58	64	63	60	52	43	68
do okolí	24	41	39	39	42	34	30	22	47
sání	39	54	61	62	62	55	52	43	67
9 výtlač	37	51	60	66	64	61	54	45	70
do okolí	30	44	43	42	44	35	31	23	50

Charakteristiky

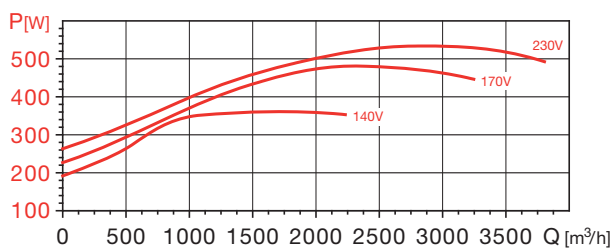
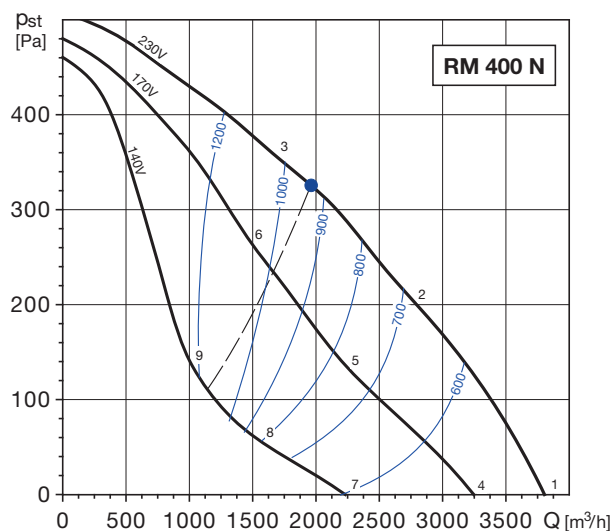

Výkonové charakteristiky

- Q: průtok v m³/h
- p_{st}: statický tlak v Pa
- P: příkon ve W
- SFP: měrný výkon ventilátoru ve W/m³/s (modrá křivka)
- charakteristiky měřeny v souladu se standardy ISO 5801 a AMCA 210-99

Hlukové parametry

- akustický výkon v oktávních pásmech na sání, výtlačku a do okolí
- udávané hodnoty platí pro prac. body na charakteristikách
- měřeno v souladu s ISO 13347-3 2004

Vstupní napětí [V/50 Hz]	otáčky [min ⁻¹]	výkon [W]	proud [A]	průtok (0 Pa) [m ³ /h]
230	1380	534	2.3	3800
170	1200	481	3.0	3250
140	830	362	2.9	2230

prac. bod	63	125	250	500	1000	2000	4000	8000	L _{wAtot}
sání	47	61	65	69	67	64	61	53	73
1 výtlač	52	68	68	72	73	69	61	54	78
do okolí	38	56	53	57	59	52	46	40	63
sání	43	58	62	64	64	62	57	50	70
2 výtlač	44	66	64	67	69	65	57	49	74
do okolí	34	53	50	52	56	50	42	37	60
sání	46	60	64	66	64	60	55	50	71
3 výtlač	47	65	65	68	68	63	55	47	73
do okolí	37	55	52	54	56	48	40	37	61
sání	44	58	62	66	64	61	58	50	70
4 výtlač	49	65	65	69	70	66	58	51	75
do okolí	35	53	50	54	56	49	43	37	60
sání	39	54	58	60	60	58	53	46	66
5 výtlač	40	62	60	63	65	61	53	45	69
do okolí	30	49	46	48	52	46	38	33	56
sání	43	57	61	63	61	57	52	47	68
6 výtlač	44	62	62	65	65	60	52	44	70
do okolí	34	52	49	51	53	45	37	34	58
sání	36	50	54	58	56	53	50	42	62
7 výtlač	41	57	57	61	62	58	50	43	67
do okolí	27	45	42	46	48	41	35	29	52
sání	30	45	49	51	51	49	44	37	57
8 výtlač	31	53	51	54	56	52	44	36	61
do okolí	21	40	37	39	43	37	29	24	47
sání	36	50	54	56	54	50	45	40	60
9 výtlač	37	55	55	58	58	53	45	37	63
do okolí	27	45	42	44	46	38	30	27	50